

Evoflex[®]

INSTALLATION AND USER'S INSTRUCTIONS

ART NOS. EB205, EB225, EB235, EB275, & EBE100

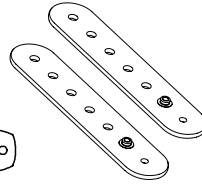
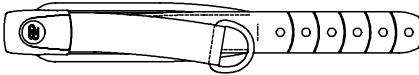

These instructions provide important information for the safe use and maintenance of the Bodypoint Evoflex pelvic positioning belt and optional Evoflex Belt Extender. Give these instructions to the user or their caregiver and review them to ensure that they are understood.

Optional Bodypoint belt mounting hardware may be used for mounting to wheelchairs and seating systems.

⚠ WARNING! Product should be installed and fitted by a qualified rehab technician.

INTENDED USE:

⚠ WARNING! This product should only be used for positioning a person in a wheelchair or work chair. It is NOT intended for use as a transportation safety device, as a personal restraint device, or in any other application where its failure could result in injury. Misuse of this product is unauthorized and unsafe.

⚠ WARNING! This pelvic positioning belt must be worn tightly fitted across the lower pelvis or thighs at all times. Have your seating specialist demonstrate its proper adjustment and use.

- A loose belt can allow the user to slip down and create a risk of strangulation.
- Accidental release of this belt can allow the user to slip down or fall from the wheelchair.
- A user's inability to self-release can be hazardous if the user slips down or is trapped in the wheelchair in an emergency.

If the user's physical or cognitive abilities prevent them from safely operating this belt, a caregiver must be present at all times during its use. Ensure that all caregivers know how to correctly adjust and unfasten the product.

⚠ WARNING! As with any new seating support, this product may change the way a person sits. Users must continue to practice regular pressure relief activities and skin integrity checks, not only where this product contacts the user, but also in primary pressure-bearing areas such as the

sacrum, legs, and buttocks. If increased skin redness or irritation occurs, discontinue use and consult your physician or seating specialist. Failure to do so may result in serious injury, such as pressure ulcers.

⚠ WARNING! If a serious incident occurs related to the use of this product, it should be reported to the manufacturer (Bodypoint, Inc.) and the local Competent Authority.

PERIODIC SAFETY AND PERFORMANCE CHECKS:

To ensure user safety, this product must be checked periodically for function and signs of wear. If the product does not function correctly or if significant wear is found in the buckles, mounting points, webbing, padding, or stitches, stop using it and contact your supplier for qualified repair or replacement by Bodypoint. Under no circumstance should this product be altered or repaired by unqualified persons — health and safety depend on it!



CLEANING: Machine wash, hot, 60°C (140°F). Do not bleach. Tumble dry, low temperature, or drip dry. Do not iron. (Placing the product inside a cloth bag during washing helps prevent scratches to the product and the machine.)

SCRAP/DISPOSAL: Product is made of materials which can be disposed of safely without special precautions at the end of its useful life.

WARRANTY: This product carries a limited lifetime warranty against defects in workmanship and materials arising under normal use by the original consumer. Contact your supplier or Bodypoint for warranty claims.

For more information on Bodypoint products, and a list of distributors outside the USA go to www.bodypoint.com.



Bodypoint Europe BV
Kerkstraat 29
7396 PD Terwolde
The Netherlands



PACKAGE CONTENTS: Package may contain one or more of the following:

Evoflex pelvic positioning belt with:

- (2) M6 x 8 screws
- (2) M6 Low-profile flange nuts
- (2) Wave spring washers

(2) Evoflex Belt Extenders with:

- (2) M6 x 8mm screws
- (2) M6 Low-profile flange nuts

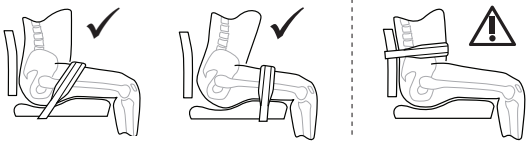
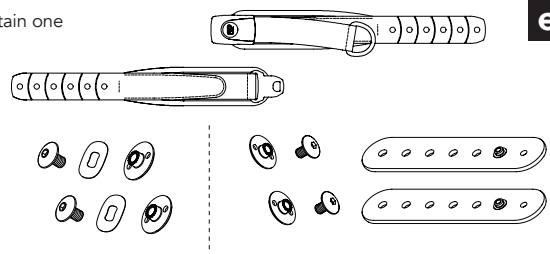

BELT POSITION

1. Based on clinical goals, determine the most effective position and angle for the belt. Determine whether putting pull strap on left or right side is best for user.
2. With the adjustment strap tightened, locate the desired mounting points on the seating system or wheelchair frame, then select from the mounting methods shown.
3. Add Evoflex Belt Extender if needed to reach mounting points.

CONTROLLING ROTATION

To increase tension and control rotation, use included wave spring washer. Omit wave spring washer to decrease tension and allow easier rotation.

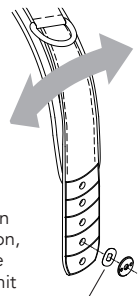

MOUNTING OPTIONS

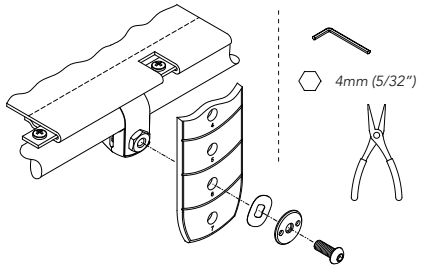

BAND CLAMP OR FRAME CLAMP
 (Requires Art. No. HW320 or HW310)
 Attach clamp to seat tube. Attach belt using the M6 screw included with the clamp.

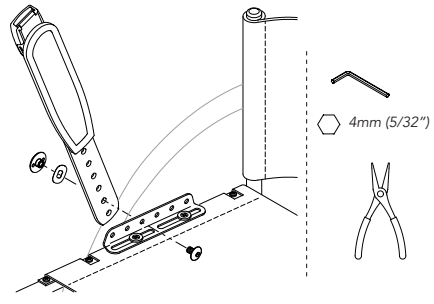

SEAT MOUNTING BRACKET
 (Requires Art. No. HW200-20 or -90)

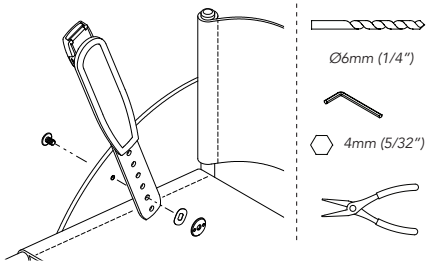

DIRECT MOUNTING TO SIDE GUARDS
 Drill 6mm (1/4") hole or use existing hole/slot to attach belt using included fasteners.

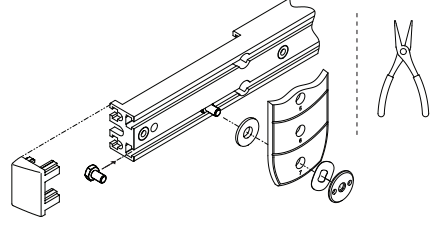

T-SLOT FASTENER KIT
 (Requires Art. No. HKA6-12 or HKA10-14)
 Use wave spring washer and low-profile flange nut from Evoflex kit with bolt and washer from T-Slot Fastener Kit.

EVOFLEX BELT EXTENDER INSTALLATION (OPTIONAL)

Attach Belt Extender to Evoflex. Spring washer not used.

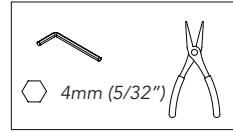

To prohibit belt rotation.
(Pin facing in)

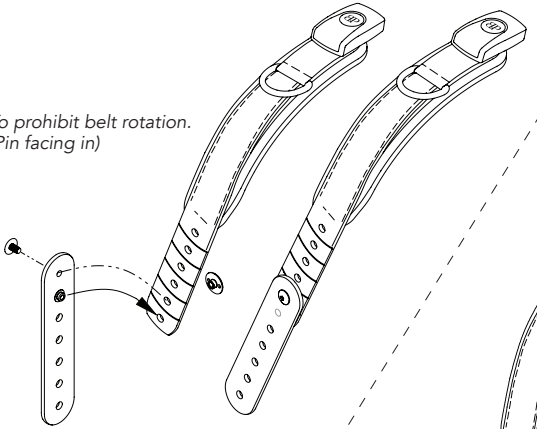

To allow belt rotation. (Pin facing out)

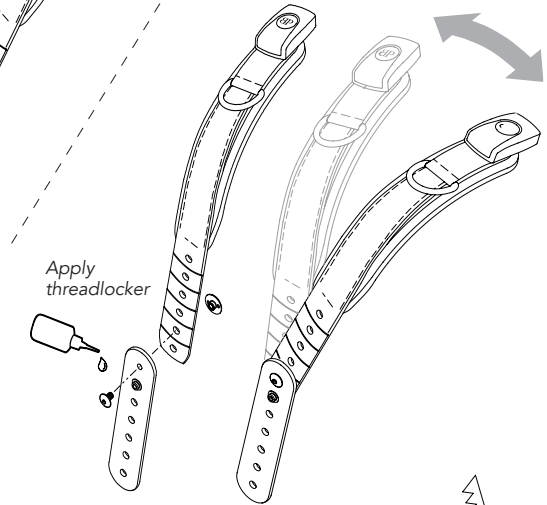

Apply
threadlocker

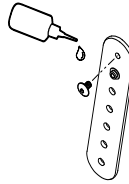

MOUNTING

Attach Belt Extender with Evoflex to wheelchair using one of the methods shown under Mounting Options. (Spring washer optional.)

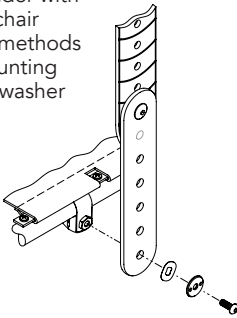

Cut to length as needed
using a saw. Ensure cut
location is as far away as
possible from mounting
hole being used.

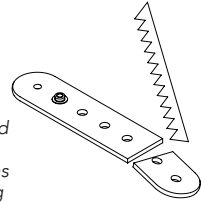

BELT ADJUSTMENT

When the belt is properly adjusted and tightened, it should fit snugly, with all slack removed, so that the user is secure. Use the pull strap for daily adjustments, such as to accommodate changes in clothing. If additional length adjustment is necessary to achieve a good fit or to remove the product for cleaning, this can be done at the end straps.

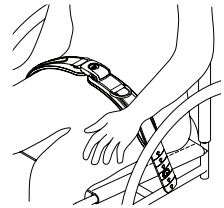

SAFETY CHECK

When properly positioned in wheelchair, have user lean forward and side to side to check fit. Check for:

1. Normal operation of buckle and adjustment straps.
2. **Comfort:** Look for areas of irritation.
3. **Position:** If too high or too low, adjust anchor points.
4. **Interference with other devices:** Relocate anchor points as necessary.
5. Move chair through full range of motion, including tilt, folding, and rolling. Check for any interference and relocate mounting points as necessary.

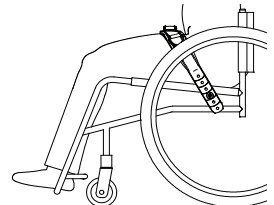

Evoflex®

INSTRUCCIONES DE INSTALACIÓN Y PARA EL USUARIO

ART NOS. EB205, EB225, EB235, EB275, & EBE100

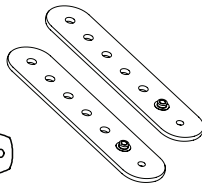
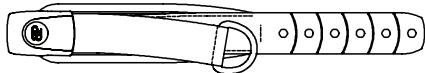

Estas instrucciones ofrecen información importante sobre el uso y mantenimiento seguros del cinturón de posicionamiento pélvico Bodypoint Evoflex y del extensor de cinturón opcional Bodypoint Evoflex. Entregue estas instrucciones al usuario o a la persona que le atienda y revíselas para asegurarse de que se comprendan.

El herraje de montaje opcional del cinturón Bodypoint puede utilizarse para sillas de ruedas y sistemas de asiento.

⚠️ ADVERTENCIA! El producto debe ser instalado y colocado por un técnico de rehabilitación cualificado.

USO PREVISTO:

⚠️ ADVERTENCIA! Este producto solo debe usarse para colocar a una persona en la silla de ruedas o de trabajo. NO debe usarse como dispositivo de seguridad para transporte, ni como dispositivo de restricción personal o en cualquier otra aplicación en la que su mal funcionamiento podría causarle lesiones a la persona. El uso inapropiado de este producto no está autorizado y además es inseguro.

⚠️ ADVERTENCIA! Este cinturón de posicionamiento pélvico debe usarse apretado en la parte baja de la pelvis o muslos en todo momento. Pídale a su especialista postural que le muestre la forma correcta de ajuste y uso.

- Un cinturón flojo podría permitir que el usuario se deslice y crear un riesgo de estrangulamiento.
- El desenganche accidental de este cinturón puede causar que el usuario se resbale o caiga de la silla de ruedas.
- La incapacidad de un usuario para soltarse por sí mismo puede ser peligrosa si se desliza hacia abajo o queda atrapado en la silla de ruedas durante una emergencia.

Si las habilidades físicas o cognitivas del usuario le impiden utilizar este cinturón de manera segura, un cuidador debe estar presente en todo momento durante su uso. Asegúrese de que todos los cuidadores sepan ajustar y desabrochar el producto de manera correcta.

⚠️ ADVERTENCIA! De igual forma que con cualquier nuevo soporte para asientos, este producto puede cambiar la forma de sentarse del usuario. Los usuarios deben continuar con sus actividades normales de alivio de presión y controles de integridad cutánea, no solo

en los lugares de contacto del producto, sino también en las zonas de presión principales, como el sacro, las piernas y las nalgas. Si se produce un mayor enrojecimiento o irritación de la piel, no continúe usando el producto y consulte con su médico o especialista postural. De no hacerlo pueden producirse lesiones graves, como las escaras de decúbito.

⚠️ ADVERTENCIA! Si se produce un incidente grave relacionado con el uso de este producto, debe informarse al fabricante (Bodypoint, Inc.) y a la autoridad local competente.

COMPROBACIONES PERIÓDICAS DE SEGURIDAD Y DESEMPEÑO:

para garantizar la seguridad del usuario, este producto debe revisarse periódicamente para determinar su correcto funcionamiento y los signos de desgaste. Si el producto no funciona correctamente o si se encuentra un desgaste significativo en las hebillas, los puntos de montaje, la cincha, las almohadillas o las costuras, deje de usarlo y contáctese con su proveedor para que sea reemplazado o reparado por personal cualificado de Bodypoint. Este producto no debe ser modificado ni reparado por personal no cualificado bajo ninguna circunstancia: la salud y la seguridad dependen de ello.



LIMPIEZA: lavar a máquina con agua caliente a 60 °C (140 °F). No usar lejía. Secar en secadora a baja temperatura o escurrir. No planchar. (Si coloca el producto dentro de una bolsa de tela durante el lavado ayudará a evitar rasgaduras al producto y a la propia lavadora).

RESTOS/DESECHOS: el producto está fabricado con materiales que pueden desecharse de forma segura sin tomar precauciones especiales al final de su vida útil.

GARANTÍA: este producto tiene una garantía limitada para toda la vida por defectos de mano de obra y materiales derivados de un uso normal por el usuario original. Contáctese con su proveedor o con Bodypoint si desea realizar reclamaciones bajo garantía.

Si desea obtener más información sobre productos de Bodypoint y una lista de distribuidores fuera de EE. UU., visite la página www.bodypoint.com.



Bodypoint Europe BV
Kerkstraat 29
7396 PD Terwolde
The Netherlands



Dispositivo
médico

558 First Ave. S., Suite 300 | Seattle, WA 98104 | 206.405.4555 | 800.547.5716 | www.bodypoint.com

CONTENIDO DEL PAQUETE: el paquete puede contener uno o más de los siguientes elementos:

Cinturón de posicionamiento pélvico Evoflex con:

- (2) tornillos M6 x 8
- (2) tuercas con brida de perfil bajo M6
- (2) arandelas de resorte de onda

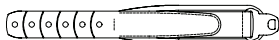

(2) extensores de cinturones Evoflex con:

- (2) tornillos M6 x 8 mm
- (2) tuercas con brida de perfil bajo M6

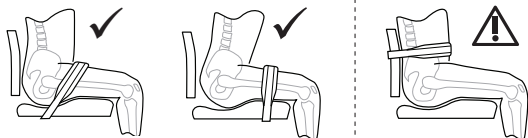
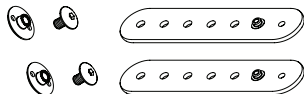
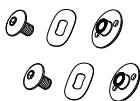

POSICIÓN DEL CINTURÓN

1. Determine la posición y el ángulo más eficaces para el cinturón según los objetivos clínicos. Determine si es mejor para el usuario colocar la correa de tracción en el lado izquierdo o derecho.
2. Con la correa de ajuste apretada, localice los puntos de montaje deseados en el sistema de asiento o armazón de la silla de ruedas, después elija uno de los métodos de montaje mostrados.
3. Añada el extensor de cinturón Evoflex si es necesario para alcanzar los puntos de montaje.

CONTROL DE LA ROTACIÓN

Para aumentar la tensión y controlar la rotación, utilice la arandela de resorte de onda incluida. Evite la arandela de resorte de onda para reducir la tensión y facilitar la rotación.

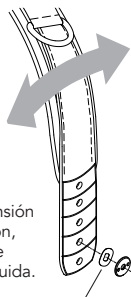

OPCIONES DE MONTAJE

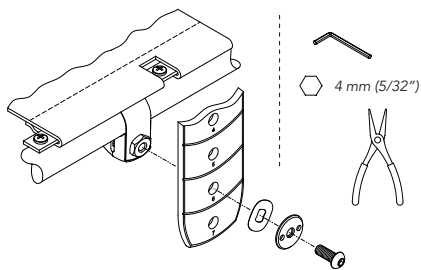

ABRAZADERA DE BANDA O ABRAZADERA DE MARCO

(Se necesita el art. n.º HW320 o el n.º HW310)
Conecte la abrazadera al conducto del asiento. Conecte el cinturón usando el tornillo M6 incluido con la abrazadera.

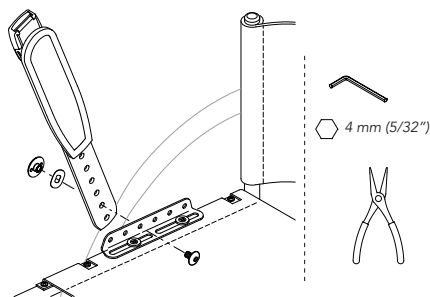

SOPORTE DE MONTAJE PARA ASIENTO

(Se necesita el art. n.º HW200-20 o el -90)

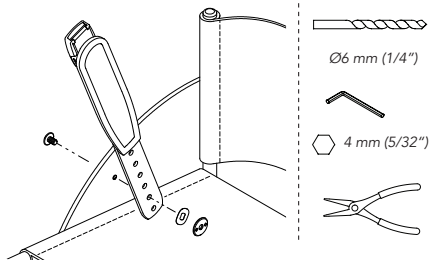

MONTAJE DIRECTO A LAS PROTECCIONES LATERALES

Realice un orificio de 6 mm (1/4") o utilice el orificio o ranura existente para acoplar el cinturón con los sujetadores incluidos.

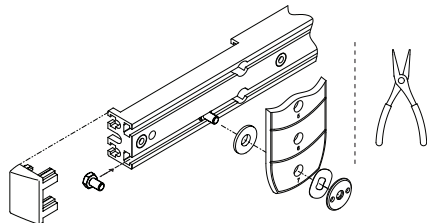

KIT DE ANCLAJE CON RANURA EN FORMA DE T

(Se necesita el art. n.º HKA6-12 o el HKA10-14)
Utilice la arandela de resorte de onda y la tuerca con brida de perfil bajo del kit Evoflex con perno y arandela del kit de anclaje con ranura en forma de T.

INSTALACIÓN DEL EXTENSOR DE CINTURÓN EVOFLEX (OPCIONAL)

Conecte el extensor de cinturón a Evoflex. No se utiliza la arandela de resorte.

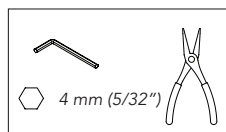
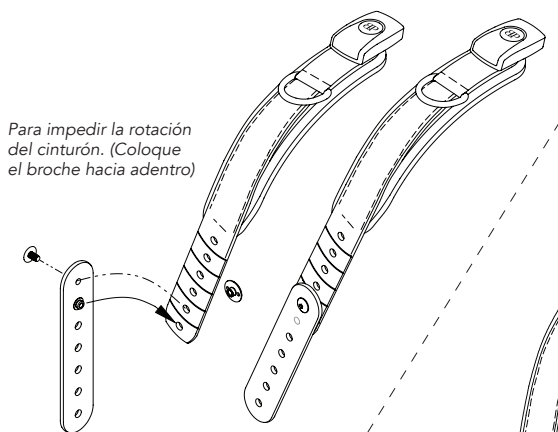

Para permitir la rotación del cinturón.
(Coloque el broche hacia afuera)

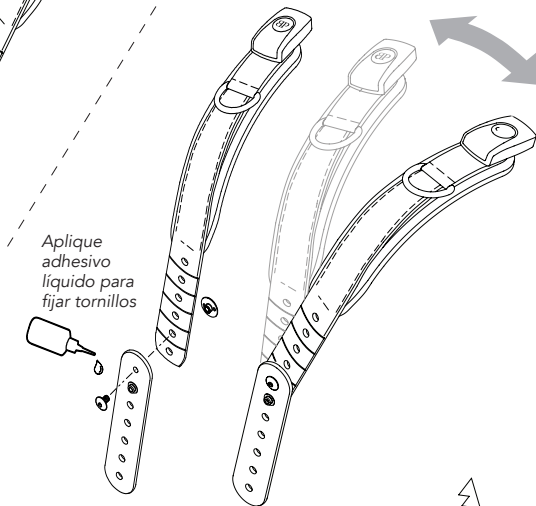

MONTAJE

Conecte el extensor del cinturón con Evoflex a la silla de ruedas utilizando uno de los métodos que se muestran en Opciones de montaje (arandela de resorte opcional).

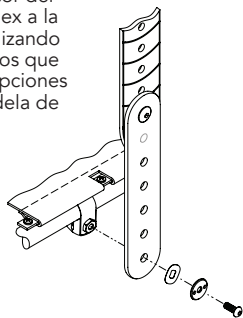

Corte hasta la longitud necesaria con una sierra. Asegúrese de que la ubicación del corte esté lo más lejos posible del orificio de montaje donde se vaya a utilizar.

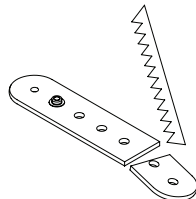

AJUSTE DEL CINTURÓN

Quando el cinturón esté debidamente ajustado y apretado, debe quedar bien firme, sin ningún punto flojo, para que el usuario esté seguro. Utilice la correa de tracción para los ajustes diarios, como para tener en cuenta los cambios de ropa. Si es necesario ajustar más la longitud para conseguir que el producto encaje correctamente o hay que sacarlo para limpiarlo, esto puede hacerse en los extremos de las correas.

COMPROBACIÓN DE SEGURIDAD

Quando el usuario esté correctamente sentado en la silla de ruedas, pídale que se incline hacia delante y a los lados para comprobar el ajuste del cinturón. Compruebe:

1. El funcionamiento normal de la hebilla y las correas de ajuste.
2. **Comodidad:** busque zonas de irritación.
3. **Posición:** si está demasiado alto o demasiado bajo, ajuste los puntos de fijación.
4. **Interferencia con otros aparatos:** vuelva a colocar los puntos de fijación si es necesario.
5. Compruebe los movimientos de la silla en todas las direcciones, incluidos la inclinación, el plegado y el giro. Compruebe si hay interferencias y vuelva a ubicar los puntos de montaje, según sea necesario.

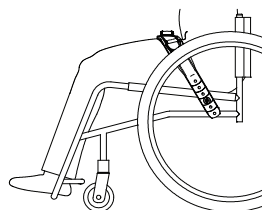
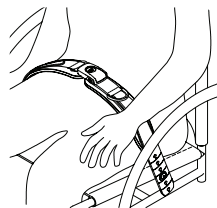

Evoflex[®]

INSTALLATION ET CONSIGNES UTILISATEUR

ART NOS. EB205, EB225, EB235, EB275, & EBE100

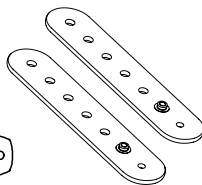
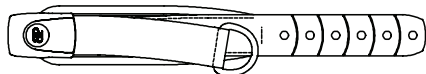

Ces consignes fournissent des informations importantes quant à la sécurité et l'entretien du stabilisateur pelvien Bodypoint Evoflex et de la rallonge de ceinture optionnelle Evoflex. Remettre ces consignes à l'utilisateur ou à son soignant et les passer en revue avec eux pour vérifier qu'elles sont bien comprises.

Des fixations optionnelles de ceinture Bodypoint peuvent être utilisées pour le montage sur les fauteuils roulants et les systèmes de sièges.

⚠ ATTENTION ! Ce produit doit être installé et ajusté par un technicien qualifié en réadaptation.

UTILISATION PRÉVUE :

⚠ ATTENTION ! Ce produit doit servir uniquement à placer une personne dans un fauteuil roulant ou un fauteuil de travail. Il n'est PAS conçu pour servir de ceinture de sécurité pour le transport ou comme dispositif personnel de retenue, ni pour toute autre application où ses limites pourraient causer un préjudice corporel. Une mauvaise utilisation de ce produit est interdite et dangereuse.

⚠ ATTENTION ! Cette ceinture de soutien pelvien doit être en permanence ajustée le long du bassin ou des cuisses. Demander au spécialiste de faire une démonstration du réglage et de l'utilisation.

- Une ceinture lâche présente un risque pour l'utilisateur qui peut glisser dans l'ouverture et s'étrangler.
- L'ouverture accidentelle de la ceinture comporte un risque pour l'utilisateur qui peut glisser et tomber du fauteuil roulant.
- L'impossibilité pour l'utilisateur de se libérer tout seul peut présenter un risque si l'utilisateur glisse ou est immobilisé dans le fauteuil roulant en cas d'urgence.

Si les capacités physiques ou cognitives de l'utilisateur l'empêchent d'utiliser cette ceinture en toute sécurité, un membre du personnel soignant doit être présent à tout moment pendant son utilisation. S'assurer que tout le personnel soignant sait comment ajuster et détacher correctement le produit.

⚠ ATTENTION ! Comme tous les nouveaux supports d'assise, ce produit peut modifier la manière de s'asseoir de la personne. Les utilisateurs doivent continuer à effectuer régulièrement des activités de décompression et des contrôles d'intégrité de la peau non seulement

aux endroits où ce produit entre en contact avec l'utilisateur, mais aussi sur les zones principales où une pression est exercée, telles que le sacrum, les jambes et les fesses. En cas de rougeurs ou d'irritation de la peau, cesser l'emploi et consulter le médecin ou un spécialiste. Le non respect de cette précaution pourrait entraîner de graves blessures, telles que des ulcères de pression.

⚠ ATTENTION ! Tout incident grave lié à l'utilisation de ce produit doit être signalé au fabricant (Bodypoint, Inc.) et à l'autorité locale compétente.

CONTRÔLES PÉRIODIQUES DE SÉCURITÉ ET DE PERFORMANCE :

Pour assurer la sécurité de l'utilisateur, ce produit doit être régulièrement contrôlé au niveau du fonctionnement et de signes éventuels d'usure. Si le produit ne fonctionne pas correctement ou en présence d'usures importantes au niveau des boucles, points de montage, sangles, rembourrages ou coutures, cesser de l'utiliser et contacter le fournisseur pour obtenir une réparation par un personnel qualifié ou un remplacement par Bodypoint. Ne jamais confier la modification ou la réparation de ce dispositif à un personnel non qualifié ; il en va de la santé et de la sécurité de l'utilisateur !



NETTOYAGE : Lavage en machine à 60 °C (140 °F). Ne pas blanchir. Séchage à la machine à basse température, ou bien étendre et égoutter. Ne pas repasser. (Pour éviter de rayer le produit et la machine, placer le produit dans un sac en toile lors du lavage.)

MISE AU REBUT : Le produit est fabriqué à partir de matériaux qui peuvent être éliminés en toute sécurité sans précautions particulières à la fin de leur durée de vie.

GARANTIE : Ce produit est assorti d'une garantie limitée à vie contre les défauts de fabrication et de matériaux, dans le cadre d'une utilisation normale par le consommateur initial. Contacter le fournisseur ou Bodypoint pour faire valoir la garantie.

Pour plus d'information sur les produits Bodypoint, ou pour consulter la liste des distributeurs en dehors des États-Unis, rendez-vous sur www.bodypoint.com.



Bodypoint Europe BV
Kerkstraat 29
7396 PD Terwolde
Pays-Bas



Dispositif
médical

558 First Ave. S., Suite 300 | Seattle, WA 98104 | 206.405.4555 | 800.547.5716 | www.bodypoint.com

CONTENUS DE L'EMBALLAGE : L'emballage peut contenir un ou plusieurs des éléments suivants :

Stabilisateur pelvien Evoflex avec :

- (2) Vis M6 x 8
- (2) Écrou borgne bas M6
- (2) Rondelles élastiques



(2) Rallonges de ceinture Evoflex avec :

- (2) Vis M6 x 8 mm
- (2) Écrou borgne bas M6

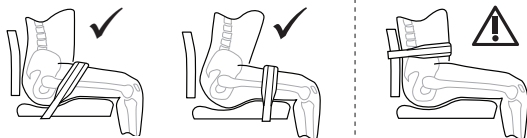
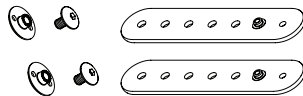
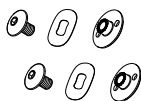

POSITION DE LA CEINTURE

1. En fonction des objectifs cliniques, déterminer la position et l'angle les plus efficaces pour la ceinture. Déterminer s'il vaut mieux placer la sangle de serrage sur le côté gauche ou droit pour l'utilisateur.
2. Une fois la sangle de réglage serrée, localiser les points de montage souhaités sur le fauteuil ou l'armature du fauteuil, puis sélectionner l'une des méthodes de montage indiquées.
3. Ajouter la rallonge de ceinture Evoflex si nécessaire pour atteindre les points de montage.

CONTRÔLE DE LA ROTATION

Pour augmenter la tension et contrôler la rotation, utiliser la rondelle élastique incluse. Pour réduire la tension et faciliter la rotation, ne pas utiliser la rondelle élastique.

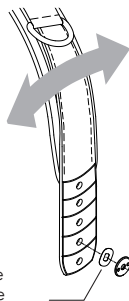

OPTIONS DE MONTAGE

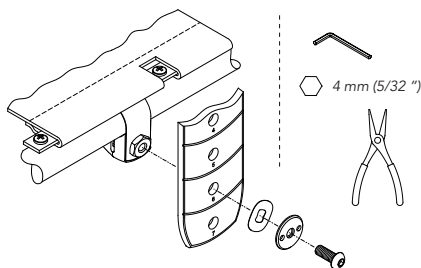

COLLIER DE SERRAGE À BANDE OU COLLIER DE SERRAGE POUR CADRE

(nécessite la réf. HW320 ou HW310)

Fixer le collier à la structure du fauteuil. Fixer la ceinture à l'aide de la vis M6 fournie avec le collier de serrage.

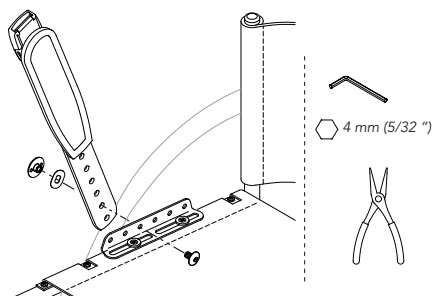

SUPPORT DE MONTAGE POUR SIÈGE

(nécessite la réf. N° HW200-20 ou -90)

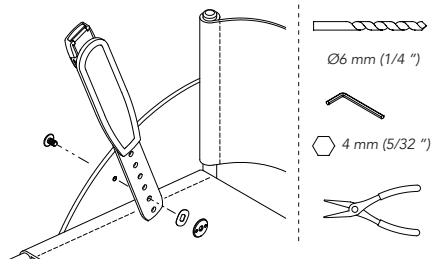

MONTAGE DIRECT SUR LES PROTECTIONS LATÉRALES

Percer un trou de 6 mm (1/4") ou utiliser un trou/une fente existant(e) pour fixer la ceinture à l'aide des pièces de fixation incluses.

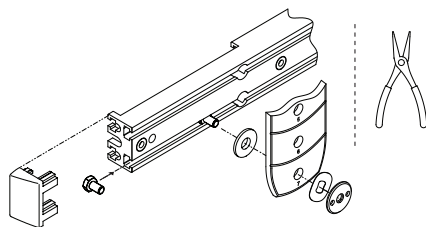

KITS DE FIXATION À FENTE EN T

(nécessite la réf. Pas de HKA6-12 ou HKA10-14)

Utiliser la rondelle élastique et l'écrou à embase à profil bas du kit Evoflex avec le boulon et la rondelle du kit de fixation à fente en T.

INSTALLATION DE LA RALLONGE DE CEINTURE EVOFLEX (EN OPTION)

Attacher la rallonge de ceinture sur la ceinture Evoflex. La rondelle élastique n'est pas utilisée.

Pour empêcher toute rotation de la ceinture.
(Broche orientée vers l'intérieur)

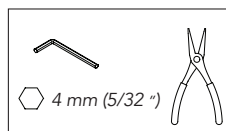
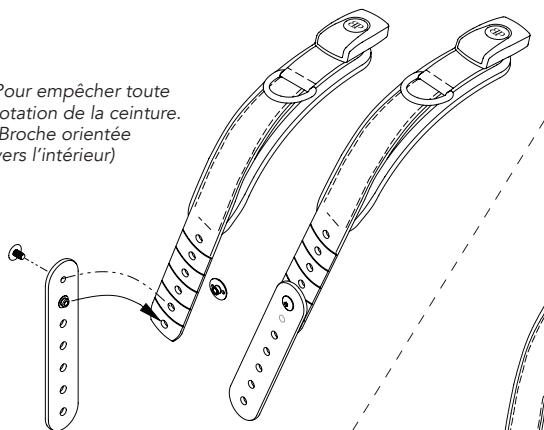

Pour permettre la rotation de la ceinture.
(Broche orientée vers l'extérieur)

MONTAGE

Fixer l'extension de ceinture Evoflex au fauteuil en utilisant l'une des méthodes indiquées dans la partie Options de montage. (Rondelle élastique en option).

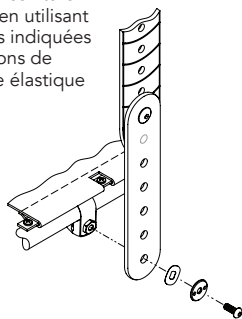

Application du frein filet

Couper à la longueur requise à l'aide d'une scie. S'assurer que l'endroit de la coupe est aussi éloigné que possible de l'orifice de montage utilisé.

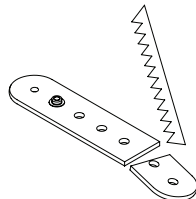

RÉGLAGE DE LA CEINTURE

Une fois bien réglée et serrée, la ceinture doit bien s'ajuster au corps de l'utilisateur sans présenter de jeu de manière à ce que l'utilisateur soit en sécurité. Utiliser la sangle de serrage pour les réglages quotidiens, par exemple pour l'adapter après un changement de vêtements.

S'il est nécessaire de modifier la longueur pour obtenir un meilleur ajustement ou enlever le produit pour le nettoyer, il convient d'utiliser les sangles d'extrémité.

CONTRÔLE DE SÉCURITÉ

Demander à l'utilisateur, correctement installé dans son fauteuil roulant, de se pencher en avant et latéralement d'un côté et de l'autre pour vérifier l'ajustement. Contrôler les points suivants :

1. Bon fonctionnement des boucles et des sangles de réglage.
2. **Confort** : Rechercher des zones d'irritation éventuelles.
3. **Position** : Si trop hauts ou trop bas, régler les points d'appui
4. **Interférence avec d'autres dispositifs** : Déplacer les points d'appui comme il convient.
5. Faire décrire au fauteuil toute sa gamme de mouvements : incliner, replier et rouler. Vérifier s'il y a des interférences et modifier les points de montage selon les besoins.

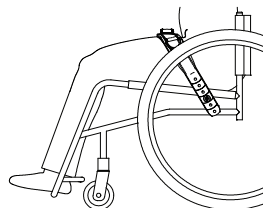
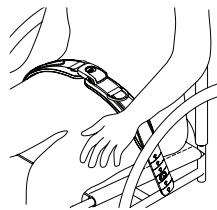

Evoflex®

INSTALLATIONS- OCH BRUKSANVISNING

ART NOS. EB205, EB225, EB235, EB275, & EBE100

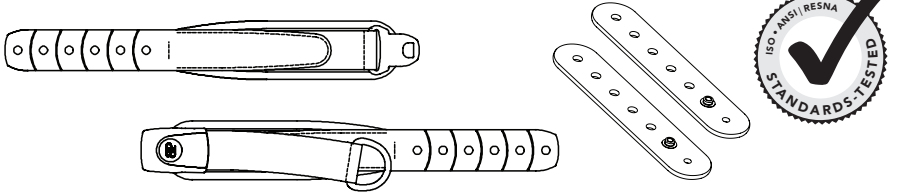

Dessa anvisningar innehåller viktig information för säker användning och underhåll av Bodypoint Evoflex positioneringsbälte för bäcken och Evoflex bältesförlängare (tillval). Ge anvisningarna till användaren eller vårdgivaren och kontrollera att de är förstådda.

Som alternativ kan Bodypoint bältesmonteringsutrustning användas för montering på rullstolar och sittsystem.

⚠️ WARNING! Produkten ska installeras och provas ut av kvalificerad rehabiliteringspersonal.

AVSEDD ANVÄNDNING:

⚠️ WARNING! Den här produkten får endast användas för att säkert placera en person i en rullstol eller arbetsstol. Den är **INTE** avsedd att användas som säkerhetsbälte under transport, som en fasthållningsanordning för en person eller på något annat sätt som kan orsaka skada om produkten går sönder. Otillbörlig användning av produkten är ej tillåten och innebär fara.

⚠️ WARNING! Positioneringsbältet för bäcken måste alltid vara ordentligt fäst över det nedre bäckenet eller låren. Låt en fackman demonstrera korrekt justering och användning.

- Med ett för löst fastsatt bälte kan användaren glida ned och det kan innebära risk för strypning.
- Om bältet frigörs av misstag kan användaren glida ner eller falla ur rullstolen.
- Om användaren inte kan ta sig loss på egen hand kan det vara farligt om användaren glider ner eller sitter fast i rullstolen vid en nödsituation.

Om användarens fysiska eller kognitiva förmåga förhindrar denne från att använda bältet på ett säkert sätt måste en vårdgivare alltid vara närvarande när bältet används. Säkerställ att alla vårdgivare vet hur produkten justeras och lossas korrekt.

⚠️ WARNING! Som alla nya positioneringshjälpmedel, kan produkten förändra sättet som en person sitter på. Användare måste träna vanliga aktiviteter för tryckavlastning och kontrollera eventuella hudskador. Inte bara på ställen där produkten är i kontakt med användaren, utan också på primära trycktytor som korsben, ben och bak. Om ökad rodnad eller irritation

uppstår, avbryt användningen och kontakta läkare eller behörig personal. Om det inte görs kan allvarliga skador uppstå, som t.ex. trycksår.

⚠️ WARNING! Om en allvarig incident inträffar i samband med användningen av denna produkt ska den rapporteras till tillverkaren (Bodypoint, Inc.) och den lokala tillsynsmyndigheten.

REGLBUNDNA SÄKERHETS- OCH

FUNKTIONSKONTROLLER: För att säkerställa användarens säkerhet måste produkten kontrolleras regelbundet avseende funktion och tecken på slitage. Om produkten inte fungerar korrekt eller om avsevärt slitage upptäcks på spännen, fästpunkter, remmar, dynor eller sömmar ska du sluta använda produkten och kontakta din återförsäljare för att låta Bodypoint utföra kvalificerade reparationer eller byten. Under inga omständigheter skall produkten förändras eller repareras av icke behörig person — hälsa och säkerhet står på spel!

RENGÖRING: Maskintvätt, 60 °C (140°F). Får ej blekas. Torktumla vid låg temperatur eller dropptorka. Får ej strykas. (Undvik skador på produkten och på maskinen genom att placera produkten i en tvättpåse under tvätt.)

SKROTNING/KASSERING: Produkten är tillverkad av material som kan kasseras på ett säkert sätt utan särskilda försiktighetsåtgärder i slutet av dess livslängd.

GARANTI: Produkten har en begränsad livstidsgaranti mot brister i tillverkning och material som kan uppstå vid normal användning av den ursprungliga användaren. Kontakta din återförsäljare eller Bodypoint för garantiärenden.

Mer information om Bodypoint-produkter och en lista med distributörer utanför USA finns på www.bodypoint.com.



Bodypoint Europe BV
Kerkstraat 29
7396 PD Terwolde
Nederländerna



Medicinteknik
produkt

FÖRPACKNINGENS INNEHÅLL: Förpackningen kan innehålla ett eller flera av följande:

Evoflex positioneringsbälte för bäcken med:

- (2) M6-skrivar x 8
- (2) M6-flänsmuttrar med låg profil
- (2) Vågbrickor

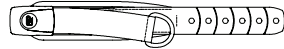

(2) Evoflex bältesförlängare med:

- (2) M6-skrivar 8 mm
- (2) M6-flänsmuttrar med låg profil

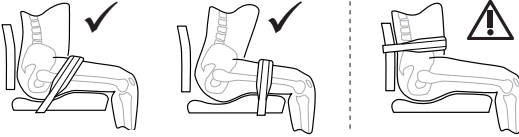
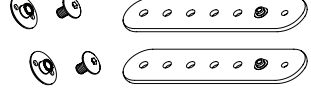
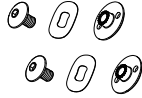

BÄLTESPOSITION

1. Fastställ den effektivaste positionen och vinkeln för bältet utifrån kliniska mål. Bestäm om det är bäst för användaren att sätta ådraget åt vänster eller höger.
2. Dra åt justeringsremmen, lokalisera de önskade monteringspunkterna på sattsystemet eller rullstolens ram och välj sedan en av de monteringsmetoder som visas.
3. Lägg till Evoflex bältesförlängare vid behov för att komma åt monteringspunkterna.

KONTROLL AV ROTATION

Använd den medföljande vågbrickan för att öka spänningen och kontrollera rotationen. Utelämnna vågbrickan för att minska spänningen och underlätta rotationen.

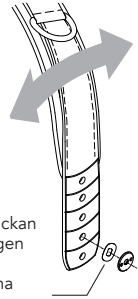

MONTERINGSALTERNATIV

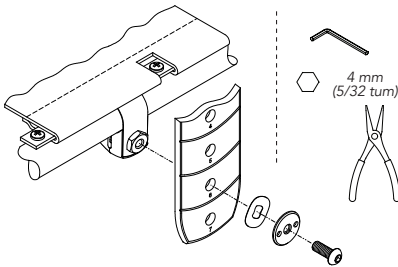

BANDKLÄMMA ELLER RAMKLÄMMA

(Kräver art. nr HW320 eller HW310)

Fäst klämman på sätesslangen. Fäst bältet med M6-skraven som medföljer klämman.

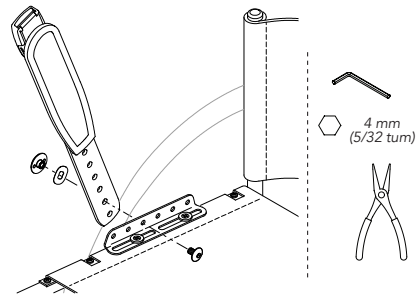

MONTERINGSFÄSTE FÖR SÄTE

(Kräver art. nr HW200-20 eller -90)

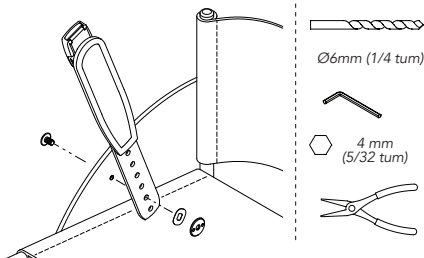

DIREKT MONTERING PÅ SIDOSKYDD

Borra ett hål på 6 mm (1/4 tum) eller använd ett befintligt hål/skåra för att fästa bältet med hjälp av medföljande fästet.

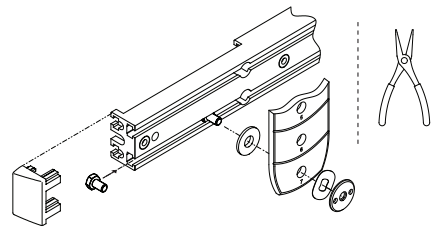

FÄSTSATS FÖR T-SPÅR

(Kräver art. nr HKA6-12 eller HKA10-14)

Använd vågbrickan och flänsmuttern med låg profil från Evoflex-satsen med skruven och brickan från fästetsatsen för T-spår.

INSTALLATION AV EVOFLEX BÄLTESFÖRLÄNGARE (TILLVAL)

Fäst bältesförlängaren på Evoflex. Vågbrickan används inte.

För att förhindra bältesrotation. (Stiftet inåtvänt)

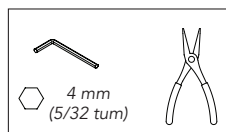
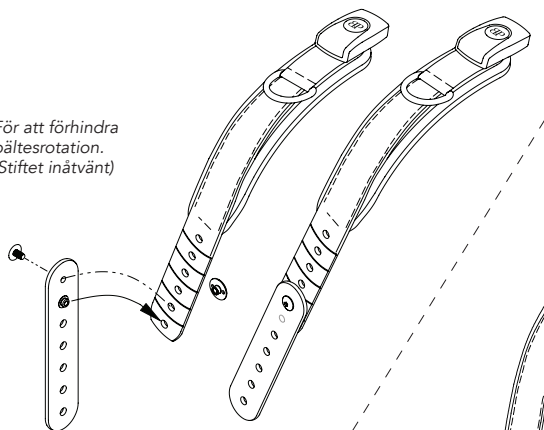

För att möjliggöra bältesrotation. (Stiftet utåtvänt)

MONTERING

Fäst bältesförlängaren på Evoflex till rullstolen med hjälp av en av de metoder som visas under Monteringsalternativ. (Vågbricka valfritt.)

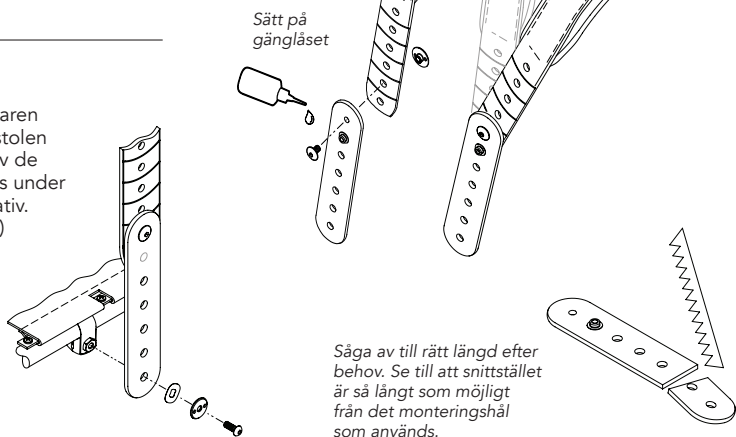

JUSTERING AV BÄLTET

När bältet är ordentligt justerat och åtdraget ska det vara åtsittande, utan glapp, så att användaren sitter säkert. Använd åtdraget för att göra dagliga justeringar, till exempel så att det passar olika kläder. Om längden måste justeras ytterligare för att få god passning eller för att ta bort produkten för rengöring kan detta göras med hjälp av remändarna.

SÄKERHETSKONTROLL

När användaren är korrekt placerad i rullstolen ska du kontrollera passformen genom att låta användaren luta sig framåt och åt sidorna. Kontrollera följande:

1. Att spännet och justeringsremmarna fungerar korrekt.
2. **Komfort:** Sök efter områden som kan vara irriterade.
3. **Position:** Om bältet sitter för högt eller lågt, justera fästpunkterna.
4. **Interferens med annan utrustning:** Flytta fästpunkter vid behov.
5. Prova stolens alla rörelsemöjligheter fullt ut, inklusive tiltning, hopfällning och körning. Kontrollera om något sitter i vägen och flytta fästpunkterna vid behov.

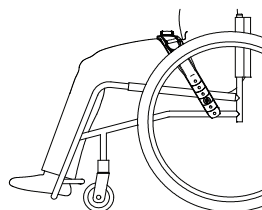
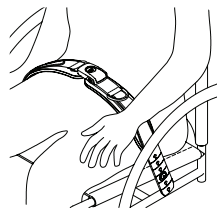

Evoflex®

ASENNUS- JA KÄYTTÖOHJEET

ART NOS. EB205, EB225, EB235, EB275, & EBE100

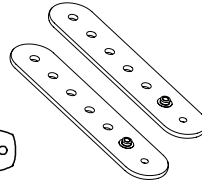
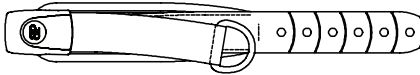

Nämä ohjeet sisältävät tärkeää tietoa Bodypoint Evoflex- lantion kiinnitysvyön ja valinnaisvarusteena saatavan Evoflex-vyöjatkeen turvallisesta käytöstä ja huollosta. Anna nämä ohjeet käyttäjälle tai hoitajalle ja varmista, että ne on luettu ja ymmärretty.

Valinnaisia Bodypoint-vyön kiinnikkeitä voidaan käyttää pyörätuoliin ja istuinjärjestelmiin kiinnitettäessä.

VAROITUS! Tuotteen asennus ja sovitus tulee tehdä pätevän kuntoutusteknikon toimesta.

KÄYTTÖTARKOITUS:

VAROITUS! Tätä tuotetta saa käyttää ainoastaan henkilön kiinnittämiseen pyörätuoliin tai työtuoliin. Sitä EI ole tarkoitettu kuljetusurvalaitteeksi, turvavyölaiteksi tai mihinkään muuhun tarkoitukseen, jossa sen pettäminen voi aiheuttaa loukkaantumisen. Tämän tuotteen väärinkäyttö on kiellettyä ja vaarallista.

VAROITUS! Tämän lantiovyyön tulee aina istua tiukasti lantion alueen tai reisien ympärillä. Pyydä omaa istuinasiatuntijaa näyttämään, miten tuotetta säädetään ja käytetään oikein.

- Löysä vyö saattaa päästää käyttäjän liukumaan alaspäin ja aiheuttaa kuristumisvaaran.
- Tämän vyön avaaminen vahingossa voi päästää käyttäjän liukumaan alas tai putoamaan pyörätuolista.
- Mikäli käyttäjä ei pysty irrottamaan tuotetta itse, saattaa syntyä vaaratilanne, jos käyttäjä liuku alaspäin tai jää pyörätuoliin kiinni hätätilanteessa.

Mikäli käyttäjän fyysiset tai kognitiiviset kyvyt estävät häntä käyttämästä tätä vyötä turvallisesti, avustajan on oltava aina läsnä vyötä käytettäessä. Varmista, että kaikki käyttäjän avustajat tietävät, miten tuotetta säädetään ja miten se aukaistaan.

VAROITUS! Kuten kaikki uudet istuintuet, tämä tuote saattaa vaikuttaa henkilön istuma-asentoon. Käyttäjien tulee jatkaa normaaleja painetta helpottavia toimintojaan ja ihon kuntotarkastuksia. Ihotarkastuksia ei tule suorittaa ainoastaan niistä kohdista, joissa laite koskettaa käyttäjää, vaan myös kovimman paineen alaisista alueista kuten ristiluu, takareidet ja pakarat. Jos lisääntynyttä ihon punoitusta tai ärsytystä havaitaan, keskeytä tuotteen käyttö ja ota yhteys lääkäriisi tai

istuinasiatuntijaasi. Mikäli näin ei tehdä, voi käyttö aiheuttaa vakavia vammoja, kuten painehaavaumia.

VAROITUS! Jos tuotteen käyttöön liittyen ilmenee vakava häiritsevä vaikutus, siitä tulee ilmoittaa valmistajalle (Bodypoint Inc.) ja paikalliselle toimivaltaiselle viranomaiselle.

SÄÄNNÖLLISET TURVALLISUUS- JA SUORITUSKYKYTARKASTUKSET:

Käyttäjäturvallisuuden varmistamiseksi tämä tuote on tarkastettava säännöllisin väliajoin sen asianmukaisen toiminnan varmistamiseksi ja kulumisen merkien varalta. Mikäli tuote ei toimi asianmukaisesti tai jos soljissa, kiinnityskohdissa, vyökankaassa, pehmustuksessa tai ompeleissa näkyy huomattavaa kulumista, keskeytä tuotteen käyttö ja ota yhteyttä tavarantoimittajaan, jotta korjaus tai vaihto voidaan suorittaa asianmukaisesti Bodypointissa. Epäpätevät henkilöt eivät missään tapauksessa saa muokata tai korjata tuotetta – se voi aiheuttaa terveys- ja turvallisuusriskejä!

PUHDISTUS: Konepesu kuumassa vedessä, 60 °C (140 °F). Älä valkaise. Rumpukuivaus alhaisessa lämpötilassa tai kuivaus narulla. Älä silitä silitysraudalla. (Tuotteen laittaminen kangaspussissa pesuun auttaa ehkäisemään tuotteen ja pesukoneen naarmuuntumista.)

JÄTE/HÄVITTÄMINEN: Tuote on valmistettu materiaaleista, jotka voidaan hävittää turvallisesti ilman erityisiä varotoimia käyttööän lopussa.

TAKUU: Tällä tuotteella on rajoitettu elinikäinen takuu koskien valmistusvikkoja ja materiaaleja alkuperäisen ostajan normaalissa käytössä. Takuuaosissa ota yhteyttä Bodypoint-myyjäisi tai Bodypointiin.

Lisätietoja Bodypoint-tuotteista ja Yhdysvaltojen ulkopuolisista jälleenmyyjistä on osoitteessa www.bodypoint.com.



Bodypoint Europe BV
Kerkstraat 29
7396 PD Terwolde
The Netherlands



Lääkinnällinen laite

PAKKAUKSEN SISÄLTÖ: Pakkaus saattaa sisältää yhden tai useamman seuraavista:

Evoflex -lantion kiinnitysvyö sekä:

- (2) M6 x 8 ruuvia
- (2) M6 matalaprofiilista laippamutteria
- (2) aaltojousialuslevyä.

(2) Evoflex-vyöjatketta sekä:

- (2) M6 x 8 mm:n ruuvia
- (2) M6 matalaprofiilista laippamutteria

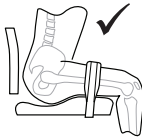
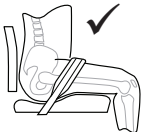
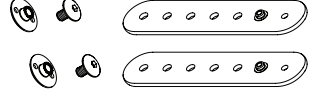
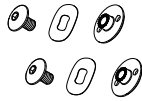

VYÖN PAIKKA

1. Määritä kliinisten tavoitteiden perusteella vyön tehokkain asento ja kulma. Määritä, onko käyttäjän kannalta parasta asettaa vetohihna vasemmalle tai oikealle.
2. Kun säätöhihna on kiristetty, sijoita halutut kiinnityskohdat istuinjärjestelmään tai pyörätuolin runkoon ja valitse sitten kuvassa näkyvistä asennusmenetelmistä.
3. Lisää tarvittaessa Evoflex-vyöjatkke kiinnityskohtiin ylettymiseksi.

KIERTÄMISEN RAJOITTAMINEN

Lisää jännitystä ja rajoita kiertämistä mukana toimitetulla aaltojousialuslevyllä. Jätä aaltojousialuslevy pois jännityksen alentamiseksi ja kiertämisen helpottamiseksi.

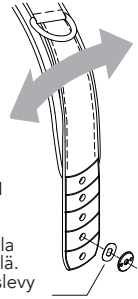

ASENNUSVAIHTOEHDOT

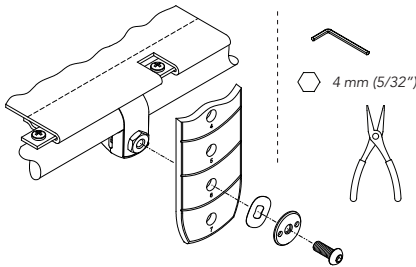

SANKAKIRISTIN TAI RUNKOKIRISTIN

(tarvitaan tuotenro HW320 tai HW310)
Kytke kiinnitin istuimen putkeen. Kiinnitä vyö kiinnikkeen mukana toimitetulla M6-ruuvilla.

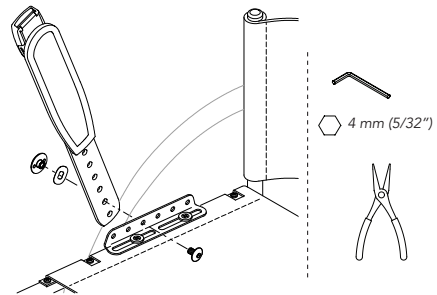

ISTUIMEN KIINNITYSKANNAKE

(tarvitaan tuotenro HW200-20 tai -90)

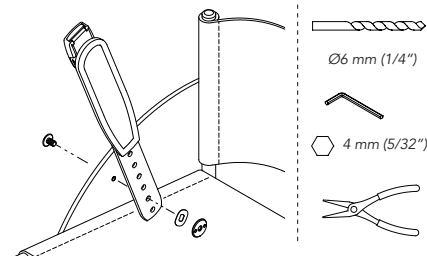

SUORA ASENNUS SIVUSUOJUUKSIIN

Poraa 6 mm:n (1/4") reikä tai käytä olemassa olevaa reikää/hahloa vyön kiinnittämiseen toimitettuja kiinnittämiä käyttäen.

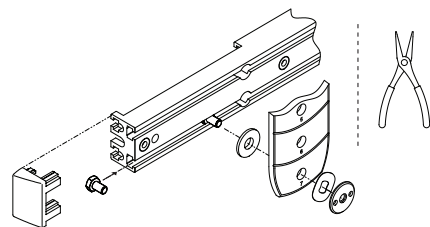

T-URAKIINNITINSARJA

(tarvitaan tuotenro. HKA6-12 tai HKA10-14)
Käytä Evoflex-sarjan aaltojousialuslevyä ja matalaprofiilista laippamutteria sekä T-urakiinnitinsarjan pulttia ja aluslevyä.

EVOFLEX-VYÖJATKEEN ASENNUS (VALINNAINEN)

Kiinnitä vyöjatke Evoflexiin. Aluslevy ei käytetä.

Vyön kiertymisen estäminen.
(Sokka sisäänpäin)

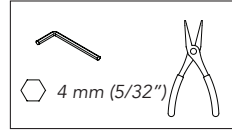
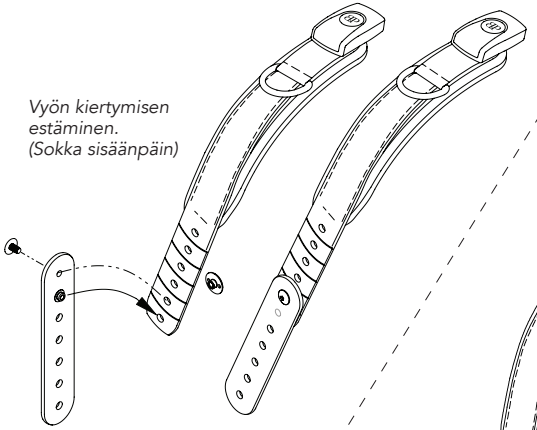

Vyön kiertymisen salliminen.
(Sokka ulospäin)

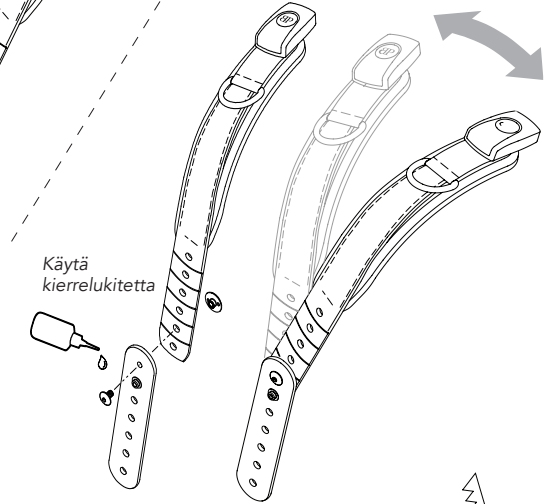

Käytä kierrelukitetta

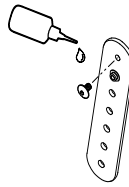

KIINNITYS

Kiinnitä Evoflex-vyöjatke pyörätuoliin käyttämällä yhtä Asennusvaihtoehdot-kohdassa esitetystä menetelmästä. (Jousialuslevy on valinnainen.)

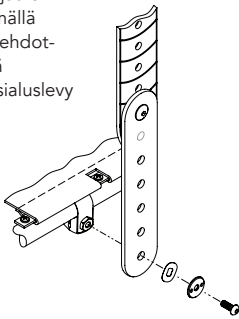

Katkaise tarvittavan pituiseksi sahalla. Varmista, että leikkauskohta on mahdollisimman kaukana käytetystä asennusreiästä.

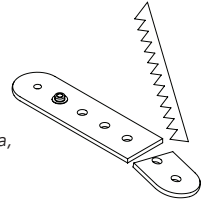

VIÖN SÄÄTÖ

Oikein säädettyinä ja kiristettyinä vyö istuu tiiviisti ilman löysyyttä, jotta käyttäjä pysyy hyvin kiinnitettyinä. Käytä vetohihnaa päivittäisiin säätöihin, kuten vaatteiden vaihtamisesta johtuviin mukautuksiin. Jos pituussäätö on tarpeen hyvää istuvuutta varten tai jos vyö on irrotettava puhdistusta varten, tämä voidaan tehdä vyön pään hihnoilla.

TURVALLISUUSTARKISTUS

Kun käyttäjä on kiinnitetty pyörätuoliin, tarkista vyön istuvuus pyytämällä käyttäjää nojaamaan eteenpäin ja sivulta toiselle. Tarkista seuraavat seikat:

1. Solki ja säätöhihnat toimivat normaalisti.
2. **Mukavuus:** tarkista mahdolliset ärtymysalueet.
3. **Asento:** mikäli tuki on liian korkealla tai alhaalla, säädä kiinnityskohtia.
4. **Osuminen muihin laitteisiin:** vaihda tarvittaessa kiinnityskohtien sijaintia.
5. Siirrä tuolia käyden kaikki liikeradat läpi; tuolin kallistaminen, kokoonaitto ja pyörittäminen. Tarkista mahdolliset häiriöt ja sijoita kiinnityskohdat uudelleen tarpeen mukaan.

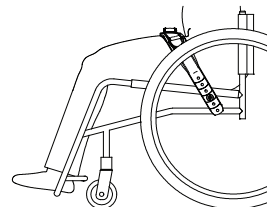
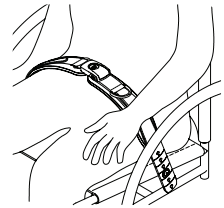

Evoflex®

INSTALLATIONS- UND GEBRAUCHSANLEITUNG

ART NOS. EB205, EB225, EB235, EB275 & EBE100

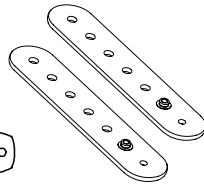
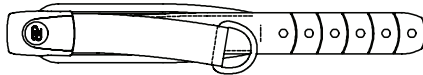

Diese Anleitung enthält wichtige Informationen über die sichere Benutzung und Wartung der Bodypoint Evoflex-Becken-Positionierungsgurte und der optionalen Evoflex-Gurtverlängerungen. Stellen Sie diese Anleitung dem Benutzer oder dem Pflegepersonal zur Verfügung und besprechen Sie den Inhalt, um sicherzustellen, dass die Anleitung verstanden wurde.

Für das Montieren des Bodypoint-Gurtes an Rollstühlen und Sitzsystemen können optionale Beschlagteile verwendet werden.

⚠️ WARNHINWEIS! Die Produkte sind von einem Fachmann für orthopädische Technik zu installieren und anzupassen.

VERWENDUNGSZWECK:

⚠️ WARNHINWEIS! Dieses Produkt ist nur zu verwenden, um eine Person in einem Rollstuhl oder Arbeitsstuhl zu positionieren. Es dient NICHT als Sicherheitsvorrichtung während des Transports, und nicht als Rückhaltevorrichtung oder als sonstige Anwendung, bei der durch falsche Handhabung Verletzungen entstehen könnten. Unsachgemäßer Gebrauch dieses Produkts ist nicht zulässig und nicht sicher.

⚠️ WARNHINWEIS! Der Beckenpositionierungsgurt muss jederzeit eng anliegend am unteren Becken oder an den Schenkeln getragen werden. Lassen Sie sich von Ihrem Sitzspezialisten vorführen, wie man ihn ordnungsgemäß anpasst und verwendet.

- Unter einem zu locker sitzenden Gurt kann der Rollstuhlnutzer hindurch rutschen und stranguliert werden.
- Ein unbeabsichtigtes Öffnen dieses Gurts kann dazu führen, dass der Benutzer nach unten rutscht oder aus dem Rollstuhl stürzt.
- Wenn ein Benutzer nicht selbst in der Lage ist, den Gurt zu öffnen, kann dies gefährlich sein, wenn der Benutzer nach unten rutscht oder sich im Notfall nicht aus dem Rollstuhl befreien kann.

Wenn die körperlichen oder kognitiven Fähigkeiten des Benutzers die sichere Bedienung dieses Gurts verhindern, muss während der Benutzung jederzeit eine Aufsichtsperson anwesend sein. Stellen Sie sicher, dass sämtliche Aufsichtspersonen wissen, wie der Gurt richtig angepasst und geöffnet wird.

⚠️ WARNHINWEIS! Wie bei jeder neuen Sitzhaltungsunterstützung kann sich durch das Produkt die Art und Weise, wie eine Person sitzt, verändern. Die Rollstuhlnutzer müssen regelmäßige Übungen zur Druckentlastung durchführen und ihre Haut auf Druckstellen überprüfen, nicht nur die Stellen, welche in Kontakt mit dem Gurt kommen, sondern auch

besonders dem Druck ausgesetzte Stellen, wie zum Beispiel das Kreuzbein, die Beine und das Gesäß. Bei verstärkten Rötungen oder Reizungen der Haut benutzen Sie den Gurt nicht mehr und kontaktieren Sie umgehend Ihren Arzt oder Sitzspezialisten. Sie könnten sich sonst schwere Verletzungen zuziehen, wie zum Beispiel Druckgeschwüre.

⚠️ WARNHINWEIS! Wenn ein schwerwiegender Vorfall im Zusammenhang mit der Verwendung dieses Produkts auftritt, muss dieser dem Hersteller (Bodypoint, Inc.) und der örtlichen zuständigen Behörde gemeldet werden.

REGELMÄSSIGE SICHERHEITS- UND LEISTUNGSPRÜFUNGEN: Um die Sicherheit des Benutzers zu gewährleisten, muss dieses Produkt in regelmäßigen Abständen auf Funktion und Anzeichen von Verschleiß überprüft werden. Wenn das Produkt nicht richtig funktioniert oder wenn an den Schnallen, Befestigungspunkten, Gurtbändern, Polstern oder Nähten erheblicher Verschleiß festgestellt wird, stellen Sie die Verwendung des Produkts ein und wenden Sie sich an Ihren Händler für eine qualifizierte Reparatur oder einen Austausch durch Bodypoint. Das Produkt darf keinesfalls von nicht qualifizierten Personen verändert oder repariert werden – die Gesundheit und Sicherheit des Benutzers hängen davon ab!

REINIGUNG: Maschinenwäsche, heiß, 60 °C (140 °F). Nicht bleichen. Trocknen im Wäschetrockner bei niedriger Temperatur oder Lufttrocknung. Nicht bügeln. (Durch die Verwendung eines Kleiderbeutels für das Produkt können Kratzer am Produkt und in der Maschine vermieden werden.)

ABFALL/ENTSORGUNG: Das Produkt besteht aus Materialien, die am Ende ihrer Lebensdauer ohne besondere Vorsichtsmaßnahmen sicher entsorgt werden können.

GARANTIE: Für dieses Produkt besteht eine eingeschränkte Lebensdauergarantie auf Fehler in Material und Verarbeitung, die bei bestimmungsgemäßem Gebrauch durch den ursprünglichen Kunden entstehen. Wenden Sie sich im Garantiefall an den Lieferant oder Bodypoint.

Weitere Informationen über Bodypoint Produkte und eine Liste der Vertreter außerhalb der USA befinden sich auf der Website www.bodypoint.com.



Bodypoint Europa BV
Kerkstraat 29
7396 PD Terwolde
Niederlande



VERPACKUNGSINHALT: Die Packung kann eines oder mehrere Exemplare folgender Produkte enthalten:

EvoFlex-Becken-Positionierungsgurt mit:

- (2) M6 x 8 Schrauben
- (2) M6-Schraubenmutter mit niedrigem Profilflansch
- (2) Wellen-Federscheiben

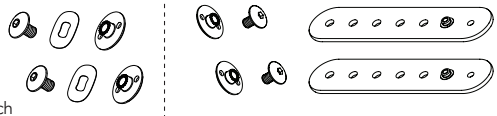
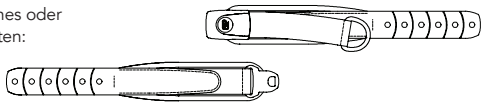

(2) EvoFlex-Gurtverlängerungen mit:

- (2) M6 x 8 mm Schrauben
- (2) M6-Schraubenmutter mit niedrigem Profilflansch

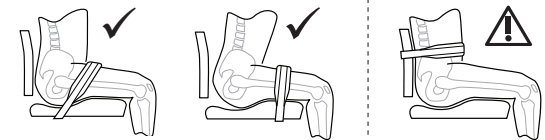

GURTPOSITION

1. Bestimmen Sie auf der Grundlage der klinischen Ziele die effektivste Position und den effektivsten Winkel für den Haltegurt. Bestimmen Sie, ob die Befestigung des Zuggurts auf der linken oder rechten Seite für den Benutzer am besten ist.
2. Lokalisieren Sie bei angezogenen Einstellgürten die gewünschten Befestigungspunkte am Sitzsystem oder am Rollstuhlrahmen und wählen Sie dann eine der gezeigten Montagemethoden aus.
3. Bringen Sie bei Bedarf die EvoFlex-Gurtverlängerung an, um die Montagepunkte zu erreichen.

ROTATIONSKONTROLLE

Um die Spannung zu erhöhen und die Rotation einzuschränken, die mitgelieferte Wellen-Federscheibe verwenden. Wellen-Federscheibe weglassen, um die Spannung zu verringern und eine leichtere Rotation zu ermöglichen.

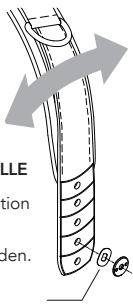

MONTAGEOPTIONEN

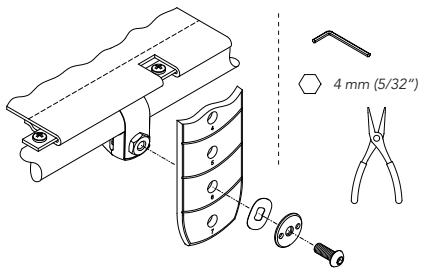

BANDKLEMME ODER RAHMENKLEMME
(Benötigt Art.-Nr. HW320 oder HW310)
Die Klemme am Sitzrohr befestigen. Den Gurt mithilfe der M6-Schraube anbringen, die im Lieferumfang der Bandklemme enthalten ist.

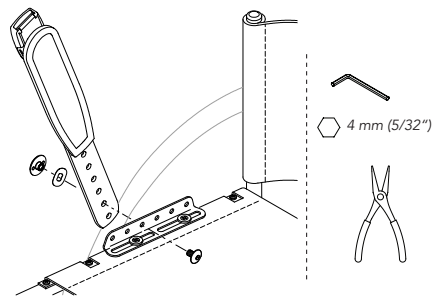

SITZMONTAGEHALTERUNG
(Benötigt Art.-Nr. HW200-20 oder -90)

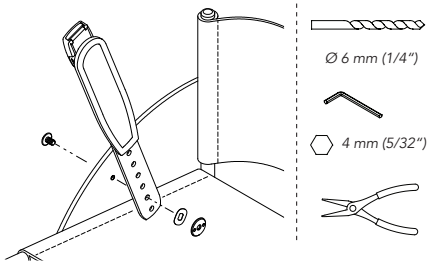

DIREKTE BEFESTIGUNG AM SEITENSCHUTZ
Bohren Sie ein 6 mm (1/4") großes Loch oder verwenden Sie ein(en) vorhandene(n) Loch/Schlitz, um den Gurt mit den enthaltenen Halterungen zu befestigen.

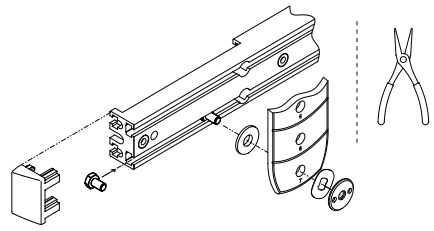

T-SCHLITZ-BEFESTIGUNGS-KIT
(Benötigt Art.-Nr. HKA6-12 oder HKA10-14)
Verwenden Sie die Wellen-Federscheibe und die Schraubenmutter mit niedrigem Profilflansch aus dem EvoFlex-Kit mit dem Bolzen und der Federscheibe aus dem T-Schlitz-Befestigungs-Kit.

MONTAGE DER EVOFLEX-GURTVERLÄNGERUNG (OPTIONAL)

Gurtverlängerung am Evoflex befestigen. Die Federscheibe wird nicht verwendet.

So lässt sich der Gurt nicht drehen: Stift zeigt nach innen.

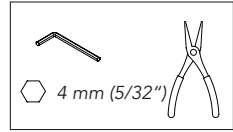
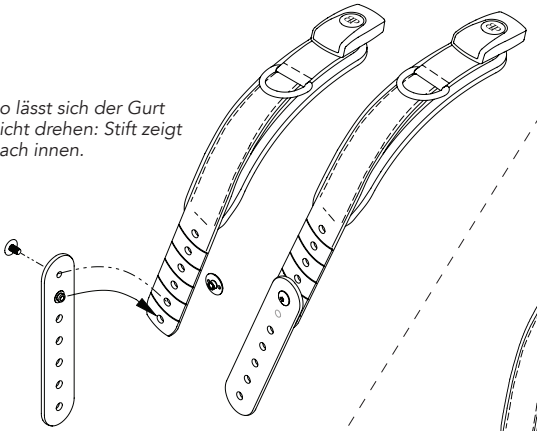

So lässt sich der Gurt drehen: Stift zeigt nach außen.

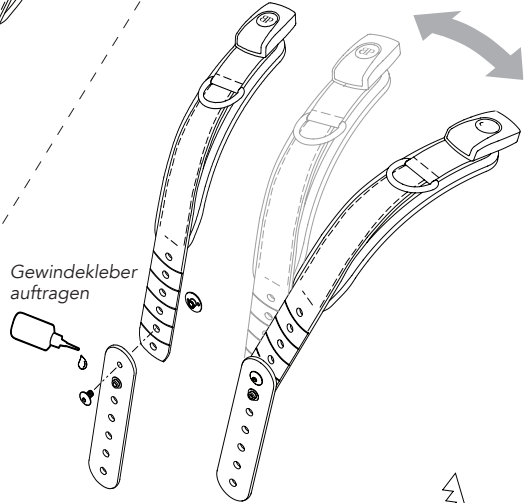

Gewindekleber auftragen

Gewindekleber auftragen

MONTAGE

Die Gurtverlängerung mit dem Evoflex anhand einer der unter den Montageoptionen gezeigten Methoden am Rollstuhl befestigen. (Federscheibe optional)

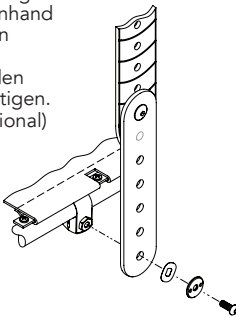

Länge nach Bedarf mit einer Säge zuschneiden. Sicherstellen, dass die Stelle, an der Sie schneiden, so weit wie möglich von dem verwendeten Montage Loch entfernt ist.

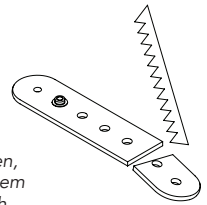

GURTEINSTELLUNG

Wenn der Gurt ordnungsgemäß eingestellt und gestrafft ist, sollte er fest sitzen, ohne durchzuhängen, und den Benutzer stützen. Benutzen Sie den Zuggurt für tägliche Anpassungen, z. B. an unterschiedliche Kleidung. Muss die Gurtlänge für einen sicheren Sitz zusätzlich angepasst oder das Produkt zur Reinigung abgenommen werden, kann dies an den Riemern am Gurtende erfolgen.

SICHERHEITSPRÜFUNG

Wenn der Gurt ordnungsgemäß am Rollstuhl befestigt wurde, kann sich der Benutzer nach vorne oder seitlich lehnen, um den korrekten Sitz zu prüfen. Prüfen Sie:

1. Normale Funktion der Schnalle und Befestigungsriemen.
2. **Komfort:** Achten Sie auf Bereiche, die reiben könnten.
3. **Position:** Sollte der Gurt zu hoch oder niedrig befestigt sein, passen Sie die Befestigungspunkte an.
4. **Störung mit anderen Geräten:** Bringen Sie die Befestigungspunkte neu an, sofern erforderlich.
5. Testen Sie sämtliche Bewegungszustände des Rollstuhls, einschließlich Neigung, Zusammenklappen und Rollen. Prüfen Sie auf Störungen und verlagern Sie gegebenenfalls die Befestigungspunkte.

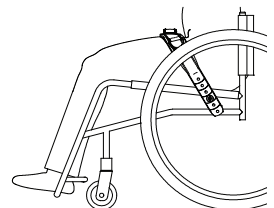
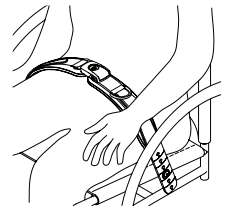

Evoflex®

ISTRUZIONI PER L'INSTALLAZIONE E L'USO

ART. N° EB205, EB225, EB235, EB275, & EBE100

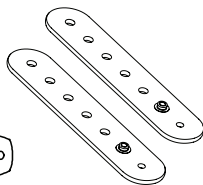
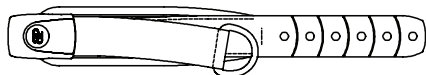

Queste istruzioni forniscono informazioni importanti per la sicurezza dell'uso e per la manutenzione della cintura di posizionamento pelvico Bodypoint Evoflex e di un opzionale estensore per cintura Evoflex. Fornire queste istruzioni all'utente o all'assistente, controllando che vengano comprese.

La minuteria opzionale Bodypoint per il montaggio della cintura è utilizzabile per il montaggio su carrozzine o sistemi di seduta.

⚠ ATTENZIONE! Il prodotto va installato e collocato in posizione da parte di un tecnico di riabilitazione qualificato.

USO PREVISTO:

⚠ ATTENZIONE! Utilizzare questo prodotto solo per il posizionamento di una persona in una carrozzina o una sedia da lavoro. Il prodotto **NON** è destinato all'uso come dispositivo di sicurezza per il trasporto, come dispositivo di immobilizzazione per la sicurezza o per qualsiasi altra applicazione in cui il mancato funzionamento potrebbe provocare lesioni. L'uso non appropriato del prodotto è vietato e insicuro.

⚠ ATTENZIONE! Questa cintura di posizionamento pelvico deve essere costantemente indossata stretta intorno al bacino o alle cosce. Farsi mostrare dal proprio specialista della postura seduta la regolazione e l'uso corretti.

- Una cintura allentata potrebbe far scivolare l'utente in basso e creare rischi di strangolamento.
- Lo sgancio accidentale di questa cintura può far scivolare l'utente in basso o farlo cadere dalla carrozzina.
- L'incapacità di un utente di sganciarsi può essere pericolosa se l'utente scivola verso il basso o rimane intrappolato sulla carrozzina in caso di emergenza.

Se le capacità fisiche o cognitive dell'utente non gli consentono di utilizzare questa cintura in modo sicuro, è necessario che un assistente sia sempre presente durante il suo utilizzo. Verificare che tutti gli assistenti sappiano come regolare correttamente e slacciare il prodotto.

⚠ ATTENZIONE! Come per qualsiasi nuovo sostegno per la postura seduta, questo prodotto può modificare il modo in cui una persona sta seduta. Gli utenti devono continuare a praticare attività per alleviare la pressione e controllare l'integrità della pelle, non solo nei punti di contatto del prodotto con l'utente, ma anche in zone

soggette a pressione quali quella sacrale, gli arti inferiori e i glutei. Se si verificano arrossamenti o irritazioni della pelle, interrompere l'uso e consultare il proprio medico o lo specialista di postura seduta, per prevenire lesioni gravi, quali le ulcere da pressione.

⚠ ATTENZIONE! Se si verifica un incidente grave correlato all'uso di questo prodotto, deve essere segnalato al produttore (Bodypoint, Inc.) e all'autorità competente locale.

CONTROLLI PERIODICI DI SICUREZZA E DI EFFICACIA:

per garantire la sicurezza dell'utente, questo prodotto deve essere controllato periodicamente per verificarne il funzionamento e i segni di usura. Se il prodotto non funziona correttamente o se si riscontra un'usura significativa nelle fibbie, nei punti di montaggio, nelle fettucce, nelle imbottiture o nelle cuciture, interrompere l'utilizzo e contattare il fornitore per una riparazione da parte di personale qualificato o per la sostituzione da parte di Bodypoint. In nessun caso il prodotto deve essere alterato o riparato da persone non qualificate: ne va della salute e della sicurezza dell'utente!



PULIZIA: lavare in lavatrice, con acqua calda a 60 °C (140 °F). Non candeggiare. Asciugare a macchina, a temperatura bassa, oppure appendere e lasciare asciugare. Non stirare. (Collocare il prodotto all'interno di un sacchetto di stoffa durante il lavaggio, per evitare graffi alla macchina e al prodotto stesso.)

SCARTO/SMALTIMENTO: il prodotto è realizzato in materiali che possono essere smaltiti in modo sicuro senza particolari precauzioni al termine della sua vita utile.

GARANZIA: questo prodotto è coperto da una garanzia limitata a vita contro eventuali difetti nei materiali e nella fabbricazione derivanti da un normale impiego da parte del consumatore originale. Per le richieste in garanzia, contattare il proprio fornitore o Bodypoint.

Per maggiori informazioni sui prodotti Bodypoint e per avere un elenco di distributori fuori degli USA, visitare il sito www.bodypoint.com.

 **Bodypoint®**



Bodypoint Europe BV
Kerkstraat 29
7396 PD Terwolde
Paesi Bassi



Dispositivo
medico

558 First Ave. S., Suite 300 | Seattle, WA 98104 | 206.405.4555 | 800.547.5716 | www.bodypoint.com

CONTENUTO DELLA CONFEZIONE: la confezione può contenere uno o più dei seguenti elementi:

Cintura di posizionamento pelvico Evoflex con:

- (2) Viti M6 x 8
- (2) Dadi flangiati a basso profilo M6
- (2) Rondelle a molla ondulate



(2) Estensori per cintura Evoflex con:

- (2) Viti M6 x 8 mm
- (2) Dadi flangiati a basso profilo M6

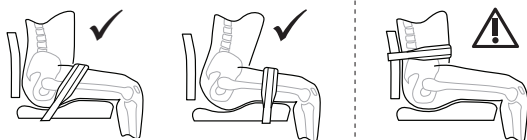
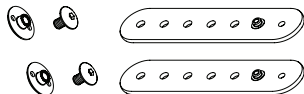

POSIZIONE DELLA CINTURA

1. In base agli obiettivi clinici, determinare la posizione e l'angolo più efficaci per la cintura. Determinare se sia meglio per l'utente mettere la cinghia a strappo sul lato sinistro o sul lato destro.
2. Con la cinghia di regolazione serrata, individuare i punti di montaggio desiderati sul sistema di seduta o sul telaio della carrozzina, quindi scegliere tra i metodi di montaggio mostrati.
3. Aggiungere l'estensore per cintura Evoflex se necessario per raggiungere i punti di montaggio.

CONTROLLO DELLA ROTAZIONE

Per aumentare la tensione e controllare la rotazione, utilizzare la rondella a molla ondolata inclusa. Omettere la rondella a molla ondolata per diminuire la tensione e permettere una rotazione più facile.

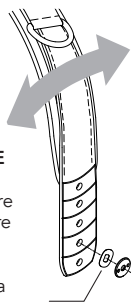

OPZIONI DI MONTAGGIO

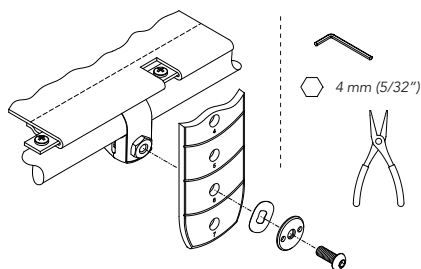

MORSETTO PER TELAIO O MORSETTO A FASCIA

(Richiede Art. N° HW320 o HW310)

Fissare il morsetto al tubo del sedile. Fissare la cintura mediante le vite M6 inclusa col morsetto.

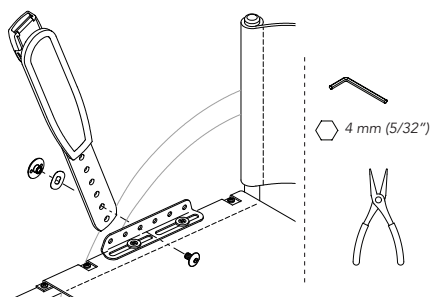

STAFFA DI MONTAGGIO PER SEDILE

(Richiede Art. N° HW200-20 o -90)

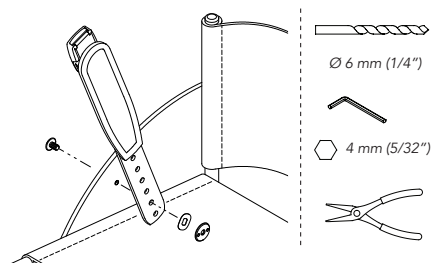

MONTAGGIO DIRETTO SU PROTEZIONI LATERALI

Eseguire un foro da 6 mm (1/4") o servirsi di un foro/una fessura già esistenti per fissare la cintura, utilizzando i dispositivi di fissaggio inclusi.

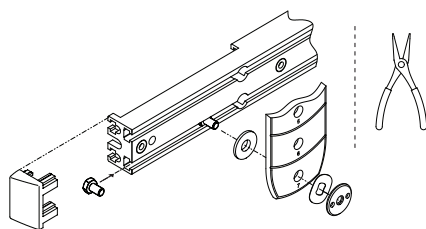

KIT DISPOSITIVI DI FISSAGGIO PER SLOT A "T"

(Richiede Art. N° HKA6-12 o HKA10-14)

Utilizzare la rondella a molla ondolata e il dado flangiato sottile del kit Evoflex con il bullone e la rondella del kit dispositivi di fissaggio per slot a "T".

INSTALLAZIONE DELL'ESTENSORE PER CINTURA EVOFLEX (OPZIONALE)

Fissare l'estensore per cintura a Evoflex. La rondella elastica non è utilizzata.

Per impedire la rotazione della cintura.
(Perno rivolto all'interno)

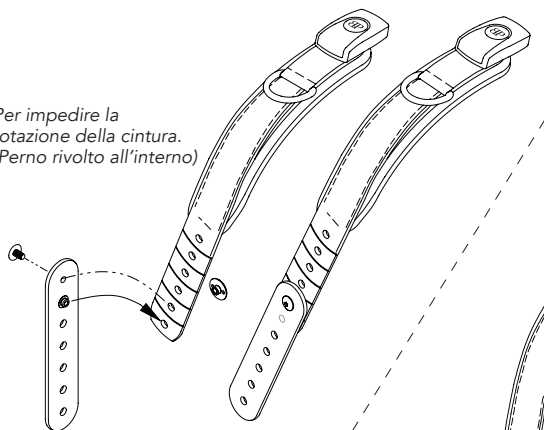

Per permettere la rotazione della cintura.
(Perno rivolto all'esterno)

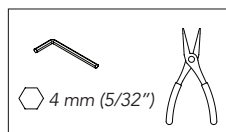

MONTAGGIO

Fissare l'estensore per cintura con Evoflex alla carrozzina utilizzando uno dei metodi indicati in Opzioni di montaggio. (Rondella elastica opzionale).



Applicare il frenafiletto



Tagliare alla lunghezza desiderata utilizzando una sega. Assicurarsi di effettuare il taglio nel punto più lontano possibile dal foro di montaggio usato.

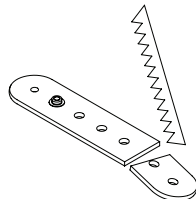

REGOLAZIONE DELLA CINTURA

Se la cintura è regolata e stretta correttamente, deve avere una vestibilità aderente, senza essere lasca, in modo che l'utente sia stabile. Utilizzare la cinghia a strappo per le regolazioni quotidiane, ad esempio per gli adattamenti richiesti dai cambi di abbigliamento. Se è necessario regolare ulteriormente la lunghezza per migliorare la vestibilità o per rimuovere il prodotto per la pulizia, è possibile farlo servendosi delle cinghie all'estremità.

CONTROLLO DI SICUREZZA

Dopo che l'utente si è seduto correttamente sulla carrozzina, farlo sporgere in avanti e a lato per controllare la vestibilità. Controllare quanto segue:

1. Il normale funzionamento della fibbia e delle cinghie di regolazione.
2. Il **comfort**: individuare eventuali aree che possono irritare.
3. La **posizione**: se troppo alta o troppo bassa, regolare i punti di fissaggio.
4. **Interferenza con altri dispositivi**: riposizionare i punti di fissaggio quanto basta.
5. Fare compiere alla sedia spostamenti completi, compresi inclinazione, piegamento e rotazione. Verificare la presenza di eventuali interferenze e riposizionare i punti di fissaggio, se necessario.

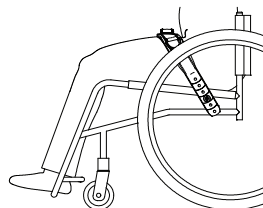
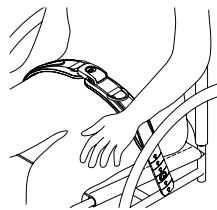

INSTRUÇÕES DO UTILIZADOR E DE INSTALAÇÃO

ART NOS. EB205, EB225, EB235, EB275, & EBE100

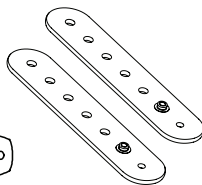
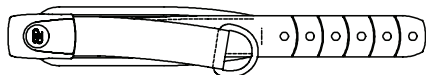

Estas instruções fornecem informações importantes para a utilização e manutenção em segurança do cinto de posicionamento pélvico Evoflex e do extensor de cinto Evoflex da Bodypoint. Forneça estas instruções ao utilizador ou ao acompanhante e analise-as para se assegurar de que são compreendidas.

O material de montagem opcional do cinto Bodypoint pode ser usado para a montagem em cadeiras de rodas e sistemas de assentos.

⚠ AVISO! O produto deve ser colocado e ajustado por um técnico qualificado em medicina de reabilitação.

UTILIZAÇÃO PREVISTA:

⚠ AVISO! Este produto deve ser utilizado apenas para posicionar uma pessoa numa cadeira de rodas ou cadeira de trabalho. NÃO se destina a ser utilizado como dispositivo de segurança, como dispositivo de imobilização pessoal ou qualquer outra aplicação em que a sua falha resultaria em ferimentos. A má utilização deste equipamento não é autorizada e é insegura.

⚠ AVISO! Este cinto de posicionamento pélvico tem de ser sempre colocado bem justo pela pélvis inferior ou coxas. O especialista de colocação deve demonstrar o ajuste e utilização adequados.

- Um cinto solto pode deixar o utilizador deslizar e criar um risco de estrangulamento.
- O despertar acidental deste equipamento pode fazer com que o utilizador escorregue ou caia da cadeira de rodas.
- A impossibilidade de um utilizador se libertar pode ser perigosa se este escorregar ou ficar preso na cadeira numa emergência.

Se as capacidades físicas ou cognitivas de um utilizador impedirem que o mesmo utilize este cinto em segurança, será necessária a presença constante de um acompanhante durante a utilização do mesmo. Assegure-se de que os acompanhantes sabem como ajustar e despertar corretamente o equipamento.

⚠ AVISO! Como com qualquer novo suporte, este produto pode alterar a forma como a pessoa se senta. Os utilizadores podem continuar a praticar as atividades de alívio de pressão regulares e verificação de integridade da pele, não só onde este produto entra em contacto com o utilizador, mas

também em áreas principais de pressão como o sacro, pernas e nádegas. Se surgir vermelhidão ou irritação da pele, não continuar a usar e consultar o médico ou especialista de colocação. Ao não fazer isso, pode resultar em lesões graves, como úlceras causadas pela pressão.

⚠ AVISO! Se ocorrer um incidente grave relacionado com a utilização deste produto, este deve ser comunicado ao fabricante (Bodypoint, Inc.) e à autoridade local competente.

VERIFICAÇÕES PERIÓDICAS DE SEGURANÇA E DESEMPENHO: para assegurar a segurança do utilizador, este equipamento tem de ser verificado periodicamente quando ao respetivo funcionamento e sinais de desgaste. Se o produto não funcionar corretamente ou se detetar desgaste significativo nas fivelas, pontos de montagem, cinto, acolchoamento ou costuras, interrompa a sua utilização e contacte o fornecedor para solicitar reparação qualificada ou substituição pela Bodypoint. Em caso algum deve este produto ser alterado ou reparado por pessoas não qualificadas — a saúde e a segurança dependem disso!

🧼🔥🌀🗑 LIMPEZA: lavagem à máquina, água quente, 60 °C (140 °F). Não utilizar lixívia. Secar a baixa temperatura ou secar pendurado. Não passar a ferro. (Colocar o produto dentro de um saco de pano durante a lavagem ajuda a evitar os riscos no produto e na máquina.)

RASPAGEM/ELIMINAÇÃO: o produto é feito de materiais que podem ser eliminados em segurança sem precauções especiais no final da sua vida útil.

GARANTIA: este produto inclui uma garantia vitalícia limitada contra defeitos de fabrico e materiais em condições de utilização normal pelo consumidor original. Contacte o fornecedor ou a Bodypoint, Inc. para reclamações da garantia.

Para mais informações sobre produtos Bodypoint e uma lista de distribuidores fora dos EUA, consulte www.bodypoint.com.

CONTEÚDO DA EMBALAGEM: a embalagem pode conter um ou mais dos seguintes:

Cinto de posicionamento pélvico Evoflex com:

- (2) Parafusos M6 x 8
- (2) Porcas de flange de baixo perfil M6
- (2) Anilhas de mola onduladas

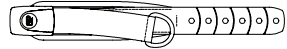

(2) Extensores do cinto Evoflex com:

- (2) Parafusos M6 x 8 mm
- (2) Porcas de flange de baixo perfil M6

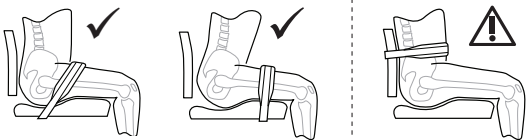
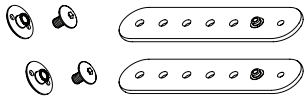

POSIÇÃO DO CINTO

1. Com base nos objetivos clínicos, determine a posição e ângulo mais eficazes para o cinto. Determine qual a melhor posição para colocar a correia de puxar para o utilizador, no lado direito ou no lado esquerdo.
2. Com a tira de ajuste apertada, localize os pontos de montagem desejados no sistema do assento ou estrutura da cadeira de rodas e, em seguida, selecione-os dos métodos de montagem apresentados.
3. Adicione o Extensor do cinto Evoflex, se necessário, para alcançar os pontos de montagem.

CONTROLO DA ROTAÇÃO

Para aumentar a tensão e a rotação do controlo, utilize a anilha de mola ondulada incluída. Omita a anilha de mola ondulada para diminuir a tensão e facilitar a rotação.

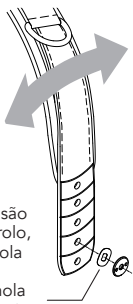

OPÇÕES DE MONTAGEM

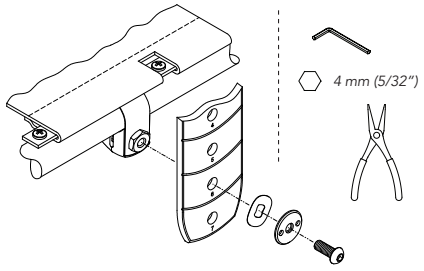

ABRAÇADEIRA DE BANDA OU ABRAÇADEIRA DE ESTRUTURA

(Requer a referência HW320 ou HW310)
Fixe a abraçadeira ao tubo do assento. Fixe o cinto utilizando o parafuso M6 fornecido com a abraçadeira.

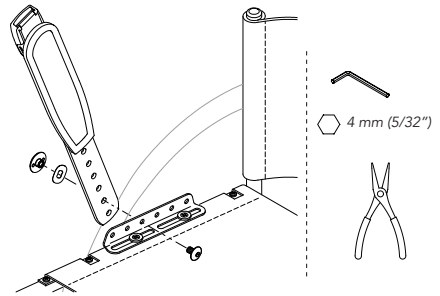

SUPORTE DE MONTAGEM DE ASSENTO
(Requer a referência n.º HW200-20 ou -90)

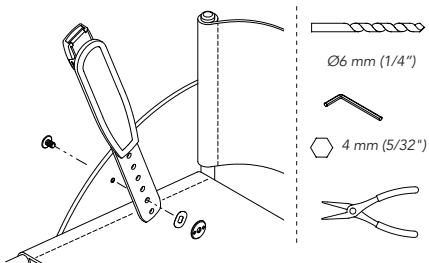

MONTAGEM DIRETA NAS PROTEÇÕES LATERAIS

Perfure um orifício de 6 mm (1/4") ou utilize o orifício/ ranhura existente para fixar o cinto utilizando os fixadores incluídos.

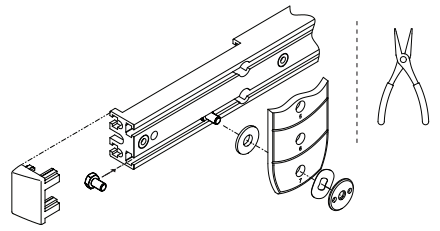

KIT DE BRAÇADEIRAS COM RANHURAS EM T

(Requer a referência n.º HKA6-12 ou HKA10-14)
Utilize uma anilha de mola ondulada e uma porca de flange de baixo perfil do kit Evoflex com o parafuso e anilha do kit de braçadeiras com ranhuras em T.

INSTALAÇÃO DO EXTENSOR DE CINTO EVOFLEX (OPCIONAL)

Fixe o extensor de cinto ao Evoflex. Anilha de mola não utilizada.

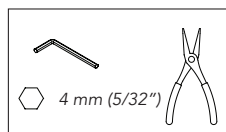

Para impedir a rotação do cinto.
(Pino voltado para dentro)

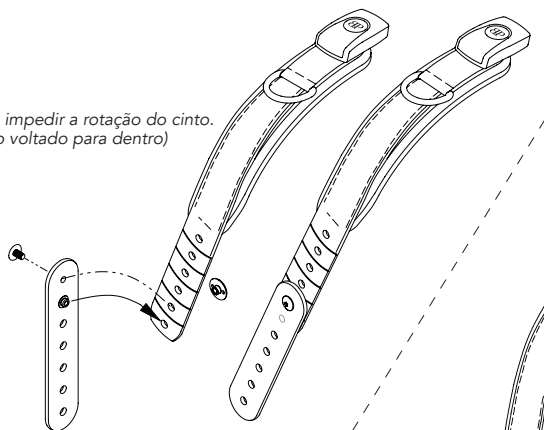

Para permitir a rotação do cinto.
(Pino voltado para fora)

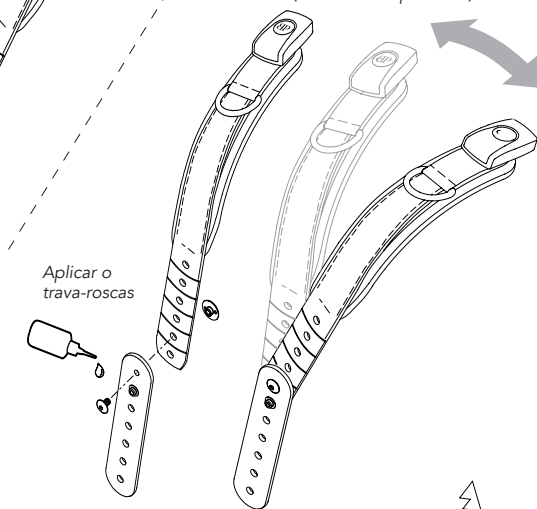

Aplicar o
trava-rosca



MONTAGEM

Prenda o Extensor do cinto com Evoflex à cadeira de rodas utilizando um dos métodos apresentados em Opções de montagem. (Anilha de mola opcional.)

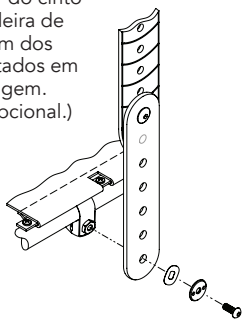

Corte ao comprimento pretendido com uma serra. Certifique-se de que o local de corte é o mais afastado possível do orifício de montagem que será usado.

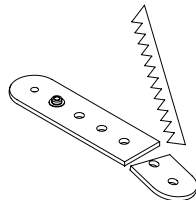

AJUSTE DO CINTO

Quando devidamente ajustado e apertado, o cinto deve estar justo, sem qualquer folga, de forma a que o utilizador fique seguro. Utilize a correia de puxar para ajustes diários, como para adaptar o cinto a alterações de vestuário. Se for necessário um ajuste adicional do comprimento para alcançar um bom ajuste ou para remover o produto para limpeza, pode fazê-lo utilizando as tiras das extremidades.

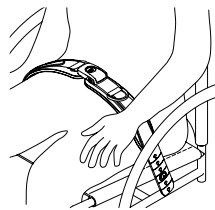

VERIFICAÇÃO DE SEGURANÇA

Quando devidamente colocado na cadeira de rodas, o utilizador deve inclinar-se para a frente e de um lado para o outro para verificar o ajuste. Verificar:

1. Normal funcionamento da fivela e correias de ajuste.
2. **Conforto:** procure áreas de irritação.
3. **Posição:** se demasiado alto ou baixo, ajuste os pontos de fixação.
4. **Interferência com outros dispositivos:** redefina os pontos de fixação conforme necessário.
5. Mover a cadeira na amplitude total do movimento, incluindo inclinação, dobragem e deslizamento. Verifique se existe qualquer tipo de interferência e mude os pontos de montagem conforme necessário.

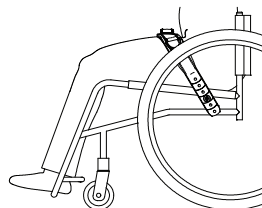

MONTERINGS- OG BRUKSANVISNING

ART NOS. EB205, EB225, EB235, EB275, & EBE100

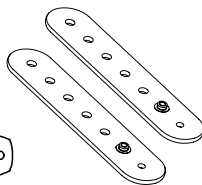
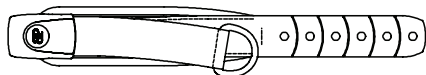

Disse instruksjonene inneholder viktig informasjon for sikker bruk og vedlikehold av Bodypoint Evoflex hofteposisjoneringsbeltet og valgfritt Evoflex belteforlenger. Gi denne bruksanvisningen til brukeren eller omsorgspersonen, og gjennomgå den sammen med dem, for å være sikker på at bruksanvisningen er forstått.

Valgfri Bodypoint-beltemontering kan brukes for montering på rullestoler og sittesystemer.

⚠ ADVARSEL! Produktet må monteres og tilpasses av instruert og kvalifisert personell.

TILTENKT BRUK:

⚠ ADVARSEL! Dette produktet skal bare brukes til posisjonering av person i en rullestol eller arbeidsstol. Det er IKKE ment til bruk som sikkerhetsbelte ved transport, som tvangsapparat eller til noen annen anvendelse hvor svikt kan medføre skade. Misbruk av dette produktet er uautorisert og utrygt.

⚠ ADVARSEL! Hofteposisjoneringsbeltet må brukes slik at det hele tiden sitter stramt rundt nedre del av hoften eller lårene. La kvalifisert personell vise deg riktig tilpasning og bruk. Dette kan være en representant fra leverandør eller personell fra hjelpemiddelsentralen.

- Hvis beltet er løst, kan brukeren risikere å gli ned, slik at det oppstår fare for kvelning.
- Dersom beltet løsner ved et uhell, kan brukeren risikere å gli ned eller falle ut av rullestolen.
- Hvis brukeren ikke får til å frigjøre seg selv, utgjør dette en risiko hvis brukeren glir ned eller blir sittende fast i rullestolen i en nødsituasjon.

Hvis brukerens fysiske eller kognitive evner hindrer dem i å bruke beltet på en sikker måte, må en omsorgsperson være tilstede til enhver tid under bruk. Sørg for at alle omsorgspersoner vet hvordan beltet skal justeres og tas av på riktig måte.

⚠ ADVARSEL! Som ved enhver sittestøtte kan dette produktet endre personens sittestilling. Brukere må opprettholde vanlige trykkavlastningsaktiviteter og kontrollere hudens tilstand, ikke bare der dette produktet kommer i kontakt med brukeren, men også på primære belastningsområder, for eksempel sakrum, ben og ende. Hvis det forekommer økende

rødhet eller irritasjon, må selen ikke brukes, og du må ta kontakt med legen din eller en ergonom. Hvis dette ikke gjøres kan resultatet bli alvorlig skade, for eksempel trykksår.

⚠ ADVARSEL! Hvis en alvorlig hendelse oppstår relatert til bruken av dette produktet, skal det rapporteres til produsenten (Bodypoint, Inc.) og lokale kompetente myndigheter.

PERIODISKE SIKKERHETS- OG YTSELSESKONTROLLER: For å sikre brukersikkerhet, må dette produktet kontrolleres regelmessig for funksjon og tegn på slitasje. Hvis produktet ikke fungerer som det skal, eller hvis det er betydelig slitasje på spenner, monteringspunkter, bånd, polstring eller sømmer, må du slutte å bruke det, og kontakte leverandøren for å få utført kvalifisert reparasjon eller utskifting av Bodypoint. Ikke under noen omstendighet skal dette produktet endres eller repareres av ukvalifisert personell — dette kan innebære risiko for helse og sikkerhet!



RENGJØRING: Maskinvask, varm, 60 °C (140 °F). Ikke bruk blekemiddel. Kan tørkes i tørketrommel ved lav temperatur eller henges til tork. Skal ikke strykes. Legg produktet i en tekstilpose under vask. Dette forhindrer skrammer på produktet og på maskinen.)

SKROT/AVFALL: Produktet er laget av materialer som kan avhendes på en sikker måte uten spesielle forholdsregler etter endt levetid.

GARANTI: Dette produktet har en begrenset livstidsgaranti mot eventuelle defekter i utførelse og materialer som måtte oppstå under normal bruk av den opprinnelige brukeren. Ta kontakt med leverandøren eller Bodypoint vedrørende garantikrav.

Gå til www.bodypoint.com for mer informasjon om Bodypoint-produkter og en liste over leverandører utenfor USA.

PAKKEINNHOLD: Pakken kan inneholde ett eller flere av følgende:

Evoflex posisjoneringsbelte for bekken med:

- (2) M6 x 8 skruer
- (2) M6 Flensmuttere med lav profil
- (2) Bølgefjær skivene

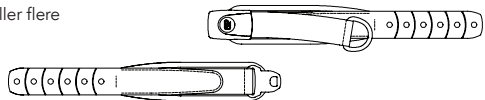

(2) Evoflex belteforlengere med:

- (2) M6 x 8mm skruer
- (2) M6 Flensmuttere med lav profil

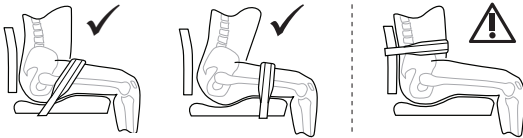
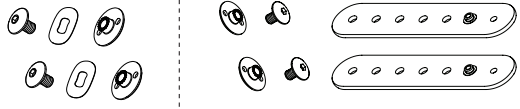

BELTEPOSISJON

1. Basert på kliniske mål, finn beltets mest effektive posisjon og vinkel. Avgjør om det er best å bruke strammestroppen på venstre eller høyre side.
2. Med justeringsstroppen strammet til, finn de ønskede monteringspunktene på festesystemet eller rullestolrammen, og velg deretter fra monteringsmetodene som vises.
3. Legg til Evoflex-belteutvideren om nødvendig for å nå monteringspunktene.

KONTROLLROTASJON

For å øke spenningen og kontrollrotasjonen, bruk den medfølgende bølgefjærsk vaskemaskinen. Utelat bølgefjærskilleren for å redusere spenningen og gjøre det enklere å rotere.

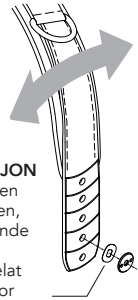

MONTERINGSALTERNATIV

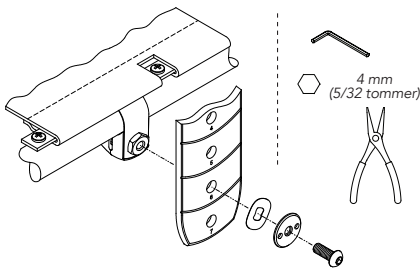

BÅNDKLEMMER ELLER RAMMEKLEMMER

(Krever art. nr. HW320 eller HW310)
Fest klemmen på seterøret. Fest beltet med M6-skruen som følger med klemmen.

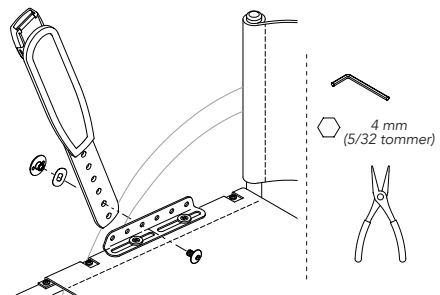

MONTERINGSBRACKETT TIL SETE

(Krever art. nei. HW200-20 eller -90)

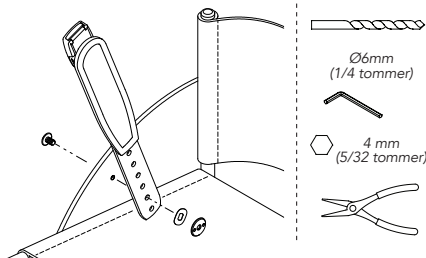

DIREKTE MONTERING PÅ SIDEBESKYTTELSE

Bor 6 mm (1/4 tommet) hull eller bruk eksisterende hull/spor til å feste beltet med de medfølgende festeanordningene.

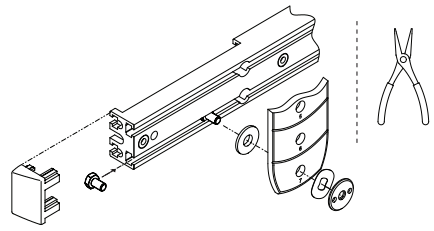

T-SPOR FESTESETT

(Krever art. Ingen HKA6-12 eller HKA10-14)
Bruk bølgefjærskive og lavprofilens flensmutter fra Evoflex-settet med bolt og skive fra T-spalte festesett.

MONTERING AV EVOFLEX-BELTEUTVIDER (VALGFRITT)

Fest belteforlenger til Evoflex. Fjærskive brukes ikke.

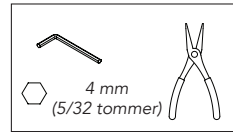

For å forhindre at beltet roteres. (Stift vender innover)

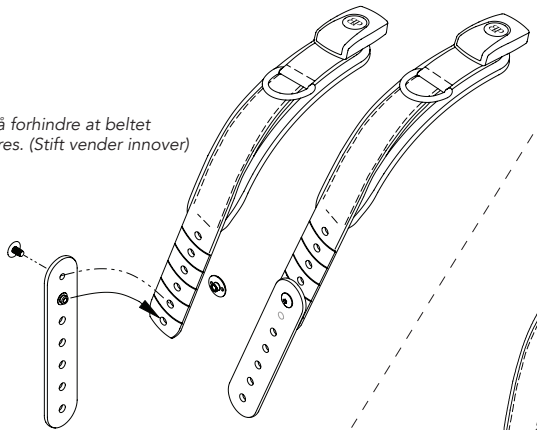

For å legge til rette for at beltet roteres. (Stift vender utover)

Påfør threadlocker

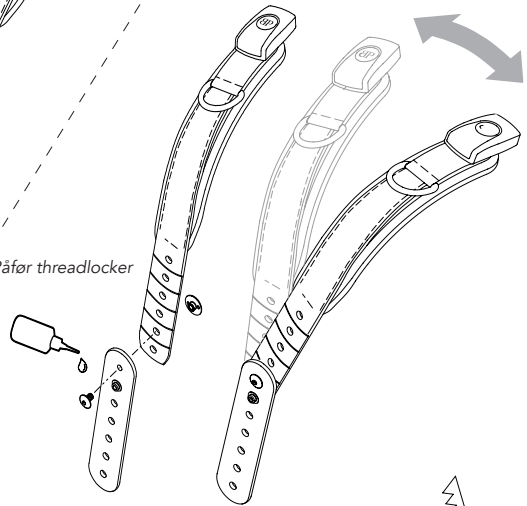

MONTERING

Fest belteutvideren med Evoflex til rullestolen ved hjelp av en av metodene som vises under Monteringsalternativer. (Valgfri spennskive.)

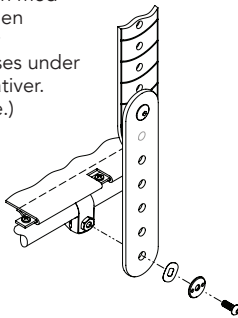

Kapp til lengde etter behov ved hjelp av en sag. Sørg for at kuttet er så langt som mulig unna festehullet som brukes.

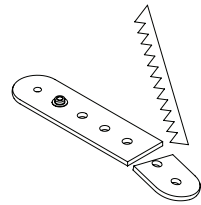

BELTEJUSTERING

Når beltet er skikkelig justert og strammet, bør den skal passe tett, med alt slakk fjernet, slik at brukeren er sikker. Bruk trekkstroppen til daglige justeringer, som for eksempel for å imøtekomme bytte av klær. Dersom det er nødvendig med ytterligere lengdejustering for å oppnå en god passform eller for å fjerne produktet for rengjøring, så kan dette gjøres i endestroppene.

SIKKERHETSSJEKK

Når brukeren er riktig plassert i rullestolen, bør han/hun lene seg framover og fra side til side for å kontrollere tilpasningen. Påse at:

1. Beltespenne og justeringsstropper kan betjenes normalt.
2. **Komfort:** Se etter irritasjonsområder.
3. **Posisjon:** Du kan justere ankerpunktene, dersom de er for høye eller for lave.
4. **Forstyrrelser med andre enheter:** Flytt ankerpunktene etter behov.
5. Beveg stolen i hele bevegelsesområdet, dvs. med tipping, snuing og rulling. Sjekk for forstyrrende elementer, og flytt monteringspunktene etter behov.

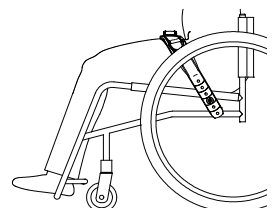
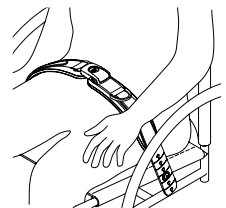

Evoflex®

PÅSÆTNINGS- OG BRUGERVEJLEDNING

ART NOS. EB205, EB225, EB235, EB275, & EBE100

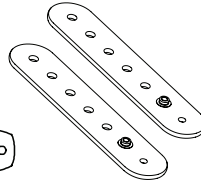
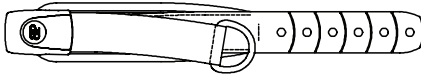
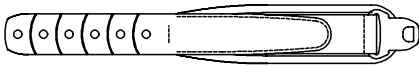

Denne vejledning indeholder vigtige oplysning om sikker brug og vedligeholdelse af Bodypoint Evoflex bækkenpositionsbæltet, og Evoflex bælteforlænger ekstrapdstyr. Giv denne vejledning til brugeren eller dennes plejer, og gennemgå den for at sikre, at den bliver forstået.

Valgfrit Bodypoint-bæltemonteringsystem kan anvendes til montering på kørestole og sædesystemer.

⚠ ADVARSEL! Produktet skal påsættes og tilspændes af en person, der er kvalificeret inden for genoptræning.

TILSIGTET ANVENDELSE:

⚠ ADVARSEL! Dette produkt bør kun anvendes til at placere en person i en kørestol eller arbejdsstol. Det må IKKE anvendes som sikkerhedsudstyr under transport, som personligt fastholdelsesudstyr eller til noget andet formål, hvor det kan forårsage personskade, såfremt det svigter. Misbrug af dette produkt er hverken godkendt eller sikker.

⚠ ADVARSEL! Dette bækkenpositionsbælte skal konstant være stramt tilpasset hen over den nedre del af bækkenet eller over lårene. Få din ergoterapeut til at demonstrere dets korrekte justering og brug.

- Et løst bælte kan forårsage at brugeren glider ned, og derved kan der opstå risiko for kvælning.
- Utilsigtet frigørelse af dette bælte kan forårsage, at brugeren glider ned eller falder ud af kørestolen.
- En brugers manglende evne til at frigøre sig selv kan være farlig, hvis brugeren glider ned eller er fanget i kørestolen i en nødsituation.

Hvis brugerens fysiske eller kognitive evner forhindrer dem i at betjene dette bælte sikkert, skal en plejeperson være til stede hele tiden under brugen. Sørg for, at alle plejere ved, hvordan de korrekte justerer og løsner produktet.

⚠ ADVARSEL! Som med en hvilken som helst ny ergoterapeutisk støtteanordning, kan dette produkt ændre den måde, en person sidder på. Brugere skal fortsætte med at udføre regelmæssige trykafslastningsøvelser og kontrollere, at deres hud er uskadet, ikke kun på det område, hvor dette produkt har kontakt med brugeren, men også på de primære trykbærende områder, såsom korsbenet, benene og

balderne. Hvis der forekommer øget rødme eller irritation, skal anvendelse af produktet indstilles og læge eller ergoterapeut kontaktes. Hvis ikke, kan det resultere i personskade, som f.eks. tryksår.

⚠ ADVARSEL! Hvis der forekommer en alvorlig hændelse i forbindelse med brugen af dette produkt, skal det rapporteres til producenten (Bodypoint, Inc.) og den lokale kompetente myndighed.

REGELMÆSSIG SIKKERHEDS- OG

EFFEKTIVITETSKONTROL: For at sikre brugerens sikkerhed skal dette produkt kontrolleres regelmæssigt for funktion og tegn på slid. Hvis produktet ikke fungerer korrekt, eller hvis der opdages betydeligt slid på spænder, monteringspunkter, remme, polstring eller syning, skal du indstille brugen og kontakte din leverandør for kvalificeret reparation eller udskiftning af Bodypoint. Af sundheds- og sikkerhedsmæssige årsager må der under ingen omstændigheder foretages ændringer af eller reparationer på dette produkt af ukvalificerede personer!

🧼☀️🚰🚰 RENGØRING: Maskinvask, varm, 60 °C (140 °F). Må ikke bleges. Tørrertumbles ved lav temperatur eller ved lufttørring. Må ikke stryges. (Ved at anbringe produktet i en vaskepose under vask forebygges slitage på produktet og vaskemaskinen).

SKROTNING/BORTSKAFFELSE: Produktet er fremstillet af materialer, som kan bortskaffes sikkert uden særlige forholdsregler ved slutningen af dets levetid.

GARANTI: Dette produkt har en begrænset levetidsgaranti mod fejl i udførelse og materialer, der opstår under normal brug af den oprindelige forbruger. Kontakt din leverandør eller Bodypoint vedrørende garantikrav.

Gå ind på www.bodypoint.com, hvis du ønsker yderligere oplysninger om Bodypoints produkter og en liste over forhandlere uden for USA.



Bodypoint Europa BV
Kerkstraat 29
7396 PD Terwolde
Holland



PAKKENS INDEHOLD: Pakken kan indeholde en eller flere af følgende:

Evoflex bækkenpositioneringsbælte med:

- (2) M6 x 8 skruer
- (2) M6 lavprofil flangemøtrikker
- (2) Bølgefjederskive



(2) Evoflex-bælteforlængere med:

- (2) M6 x 8mm skruer
- (2) M6 lavprofil flangemøtrikker

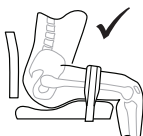
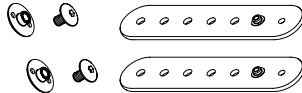
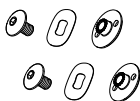

BÆLTEPOSITION

1. På baggrund af kliniske mål skal du bestemme den mest effektive position og vinkel for bæltet. Find ud af, om det er bedst for brugeren at placere trækremmen på venstre eller højre side.
2. Når justeringsstroppen er strammet, skal du finde de ønskede monteringspunkter på siddesystemet eller kørestolsrammen og derefter vælge fra de viste monteringsmetoder.
3. Tilføj Evoflex bælteforlængeren om nødvendigt for at nå monteringspunkterne.

KONTROL AF ROTATION

For at øge spænding og kontrolrotation skal der anvendes en bølgefjederskive for at reducere spændingen og gøre det nemmere at rotere.

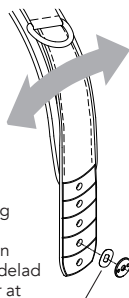

MONTERINGSMULIGHEDER

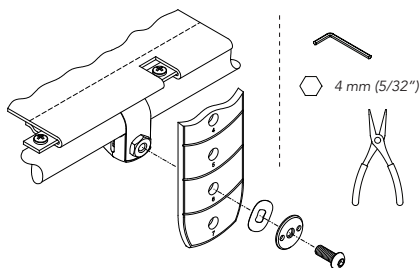

BÅNDKLEMME ELLER STELKLEMME

(Kræver artikel nr. HW320 eller HW310)
Fastgør klemmen til sæderøret. Fastgør bæltet ved hjælp af den M6 skrue, som følger med klemmen.

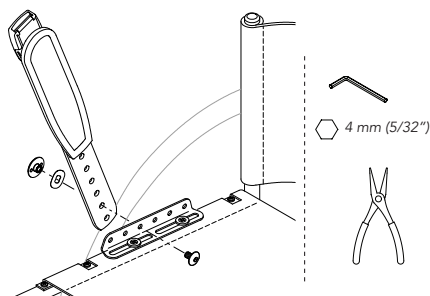

SÆDEMONTERINGSBESLAG

(Kræver artikel nr. HW200-20 eller -90)

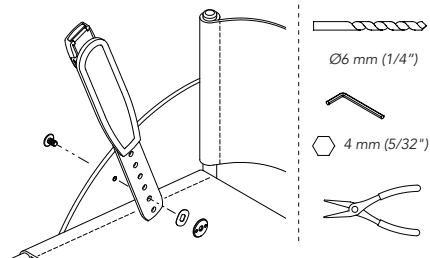

DIREKTE MONTERING PÅ SIDEAFSKÆRMNINGER

Bor et 6mm (1/4") hul, eller anvend et eksisterende hul/åbning til at fastgøre bæltet med de medfølgende spænder.

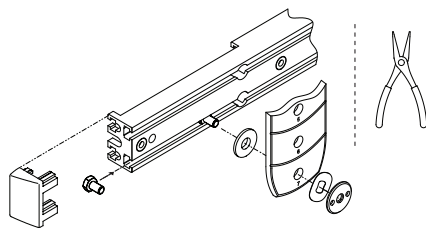

T-SLOT FASTGØRINGSSÆT

(Kræver artikel Nr. HKA6-12 eller HKA10-14)
Brug bølgefjederskive og lavprofil flangemøtrik fra Evoflex kit med bolt og spændeskive fra T-Slot Fastgøringsæt.

INSTALLATION AF EVOFLEX BÆLTEFORLÆNGER (VALGFRI)

Montér bælteforlænger til Evoflex. Fjederskive bruges ikke.

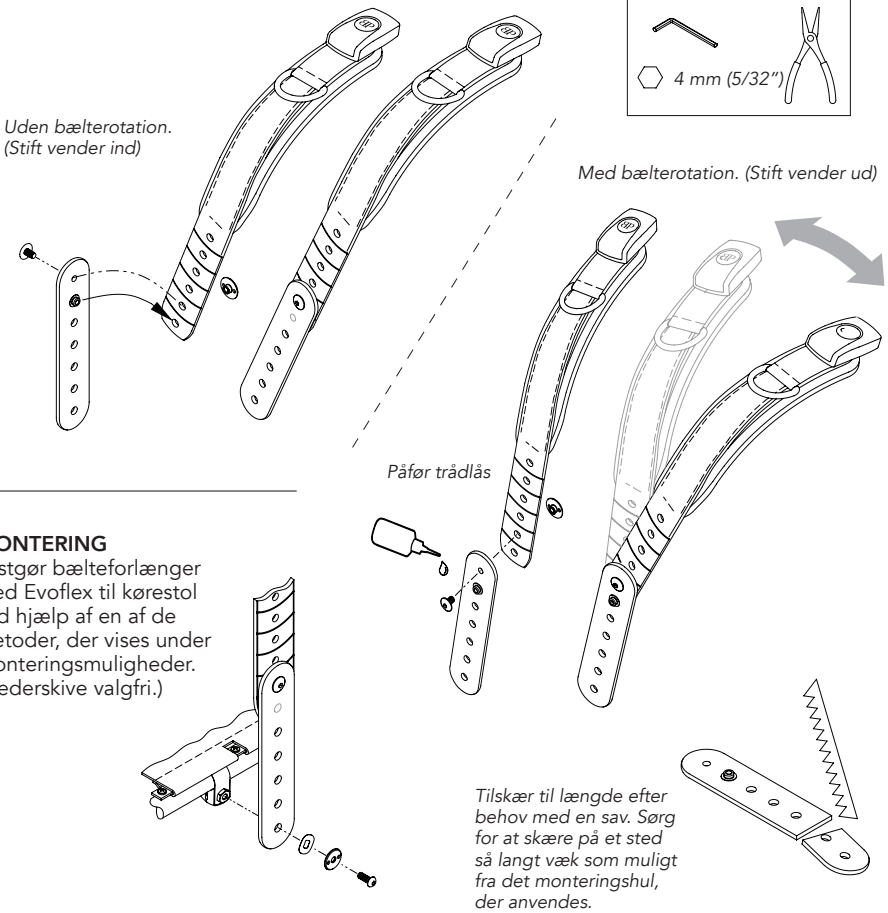

MONTERING

Fastgør bælteforlænger med Evoflex til kørestol ved hjælp af en af de metoder, der vises under Monteringsmuligheder. (Fjederskive valgfri.)

BÆLTEJUSTERING

Når bæltet er korrekt justeret og strammet, skal det passe tæt uden slæk, så brugeren er sikret. Brug trækremmen til daglige justeringer, f.eks. for at imødekomme ændringer i tøj. Hvis længdetilpasning er påkrævet for at opnå god pasform, eller for at fjerne bæltet for rengøring, kan dette gøres ved bæltets endestropper.

SIKKERHEDSKONTROL

Når brugeren sidder rigtigt i kørestolen, skal du bede vedkommende læne sig forover og fra side til side for at kontrollere pasformen. Kontrollér:

1. At spændet og justeringsremmene fungerer korrekt.
2. **Komfort:** Se efter, om der er områder, der generer.
3. **Position:** Juster forankringspunkterne, hvis de er for høje eller for lave.
4. **Interferens med andet udstyr:** Flyt forankringspunkterne efter behov.
5. Flyt stolen i alle bevægelsesretninger, heriblandt vipning, sammenklapning og rulning. Kontrollér for evt. forstyrrende elementer, og flyt forankringspunkterne efter behov.

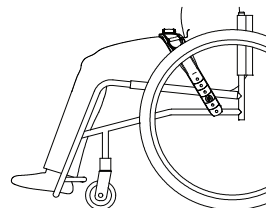
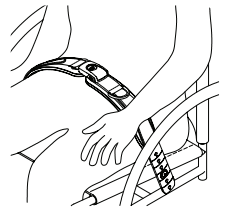

INSTALLATIE- EN GEBRUIKERSHANDLEIDING

ART NOS. EB205, EB225, EB235, EB275, & EBE100

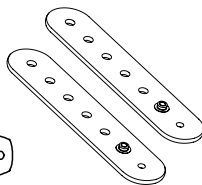
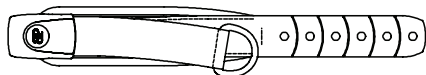
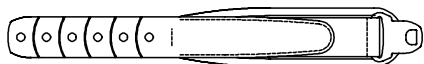

In deze instructies vindt u belangrijke informatie voor veilig gebruik en onderhoud van de Bodypoint Evoflex plaatsingsriem voor de heup en de optionele Bodypoint Evoflex-riemverlenger. Laat deze instructies lezen door de gebruiker of zijn/haar verzorger en neem de instructies door om er zeker van te zijn dat ze worden begrepen.

Optioneel kan riemmontagebeslag van Bodypoint worden gebruikt voor het monteren op rolstoelen en zitsystemen.

⚠ WAARSCHUWING! De gordels dienen door een gekwalificeerde revalidatietechnicus geïnstalleerd te worden.

BEOOGD GEBRUIK:

⚠ WAARSCHUWING! Dit product mag alleen gebruikt worden om personen in een rolstoel of werkstoel te plaatsen. Het is NIET bedoeld voor gebruik als een transportveiligheidsinrichting, als een persoonlijk beperkingsapparaat, of in enige andere toepassing waar een verkeerde werking tot verwonding kan leiden. Verkeerd gebruik van dit product is ongeautoriseerd en onveilig.

⚠ WAARSCHUWING! Deze bekkenpositionerings-gordel dient te allen tijde stevig aangehouden te worden over het lagere gedeelte van het bekken of dijbeenen. Vraag uw rolstoelpecialist om juist gebruik en afstelling van de gordel te demonstreren.

- In geval van een loszittende gordel kan de gebruiker naar beneden glijden en verstikt raken in de gordel.
- In geval van spontaan losraken van deze gordel kan de gebruiker naar beneden glijden of uit de rolstoel vallen.
- Als de gebruiker de gordel niet zelf kan losmaken, kan dit gevaarlijk zijn ingeval de gebruiker naar beneden glijdt of bij een noodsituatie in de rolstoel vastzit.

Als de fysieke of cognitieve vaardigheden van de gebruiker hem/haar ervan weerhouden om deze gordel em veilig te bedienen, moet er te allen tijde een verzorger aanwezig zijn tijdens het gebruik hiervan. Verzeker u er van dat alle verzorgers weten hoe het product op de juiste wijze moet worden aangepast en losgemaakt.

⚠ WAARSCHUWING! Zoals bij ieder nieuwe zitondersteuning kan dit product de manier veranderen waarop de gebruiker zit. Continuïteit van regelmatige drukverlichting en controle van drukpunten op de huid is nodig, niet alleen waar dit

product in contact komt met de gebruiker, maar ook in primaire drukbelastende gebieden zoals het heiligbeen, benen en zitbeenknobbels. Als er rode huid of huidirritatie optreedt, moet u de gordel niet meer gebruiken en raadpleegt u de arts of rolstoelpecialist. Indien u dit niet doet, kan dit resulteren in ernstige verwondingen zoals decubitus.

⚠ WAARSCHUWING! Als er zich een ernstig incident voordoet in verband met het gebruik van dit product, moet dit aan de fabrikant (Bodypoint, Inc.) en de lokale bevoegde autoriteit worden gemeld.

PERIODIEKE VEILIGHEIDS- EN

PRESTATIECONTROLE: Om de veiligheid van de gebruiker te waarborgen, moet dit product periodiek worden gecontroleerd op werking en slijtage. Als het product niet goed werkt of als u duidelijke slijtage waarneemt in de gespen, montagepunten, banden, kussens of het stiksel, moet u dit niet meer gebruiken en contact opnemen met uw leverancier voor deskundige reparatie of vervangen door Bodypoint. Onder geen enkele omstandigheid mag dit product worden gewijzigd of gerepareerd door ongekwalificeerde personen — gezondheid en veiligheid hangen hier van af.



REINIGEN: In de wasmachine, heet, 60 °C (140 °F). Niet bleken. In de droger, lage temperatuur, of handdroog. Niet strijken. (De gordel in een waszak wassen zorgt voor vermijden van beschadigingen van de gordel en de machine.)

AFVAL/AFOER: Het product is gemaakt van materialen die aan het einde van de bruikbare levensduur veilig kunnen worden afgevoerd zonder speciale voorzorgsmaatregelen.

GARANTIE: Voor dit product geldt een beperkte levenslange garantie tegen materiaal- en fabrieksfouten die optreden bij normaal gebruik door de originele gebruiker. Neem contact op met uw leverancier of met Bodypoint voor garantieclaims.

Kijk op www.bodypoint.com voor meer informatie over Bodypoint-producten en voor een overzicht van verkooppunten buiten de VS.



Bodypoint Europe BV
Kerkstraat 29
7396 PD Terwolde
Nederland



INHOUD VERPAKKING: Verpakking kan één of meer van de volgende onderdelen bevatten:

Evoflex-heuppositioneringsriem met:

- (2) Schroeven M6 x 8
- (2) Flensmoeren met laag profiel
- (2) golfveerringen

(2) Evoflex-riemverlengers met:

- (2) M6-schroeven van 8 mm
- (2) Flensmoeren met laag profiel

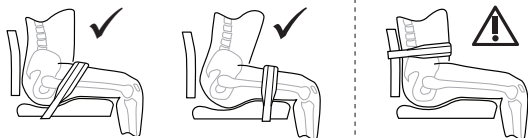
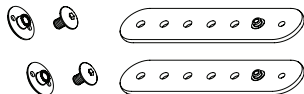
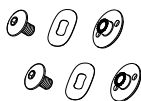

RIEMPOSITIE

1. Bepaal de meest effectieve positie en hoek voor de riem op basis van klinische doelen. Bepaal of de aantrekkriem voor de gebruiker het beste aan de linker- of rechterkant kan worden geplaatst.
2. Trek de afstelband aan en zoek de gewenste bevestigingspunten op het plaatsingssysteem of het rolstoelframe en kies vervolgens uit de bevestigingsmethoden die worden getoond.
3. Plaats indien nodig een Evoflex-riemverlenger om de bevestigingspunten te bereiken.

ROTATIE AFSTELLEN

Gebruik de meegeleverde golfveerring om de spanning te verhogen en de rotatie af te stellen. Laat de golfveerring weg om de spanning te verminderen en de rotatie te vergemakkelijken.

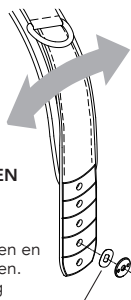

MONTAGEOPTIES

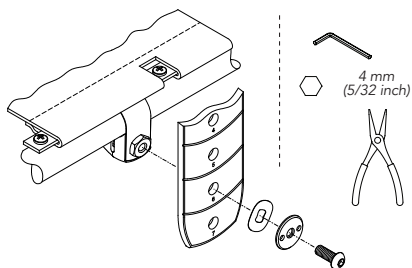

RIEMKLEM OF FRAMEKLEM

(Vereist art. nr. HW320 of HW310)

Bevestig de klem op de zittingstang. Bevestig de riem met de M6-schroef die is meegeleverd met de klem.

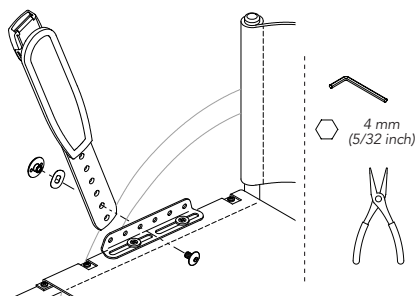

BEVESTIGINGSBEUGEL ZITTING

(Vereist art. nr. HW200-20 of -90)

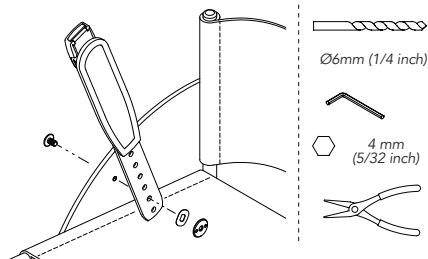

DIRECTE BEVESTIGING AAN DE ZIJBESCHERMERS

Boor een gat van 6 mm (1/4") of gebruik een bestaand gat voor het aanbrengen van de riem met de meegeleverde montagemiddelen.

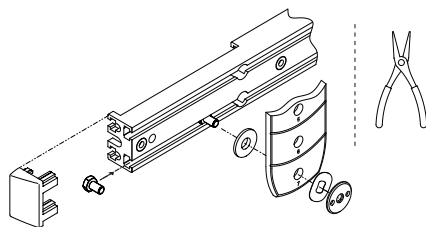

T-SLOT BEVESTIGINGSKIT

(Vereist art. nr. HKA6-12 of HKA10-14)

Gebruik een golfveerring en flensmoer met laag profiel uit de Evoflex-kit met bout en ring uit de T-slot bevestigingskit.

EVOFLEX RIEMVERLENGER INSTALLEREN (OPTIONEEL)

Bevestig de riemverlenger aan de Evoflex. De veerring wordt niet gebruikt.

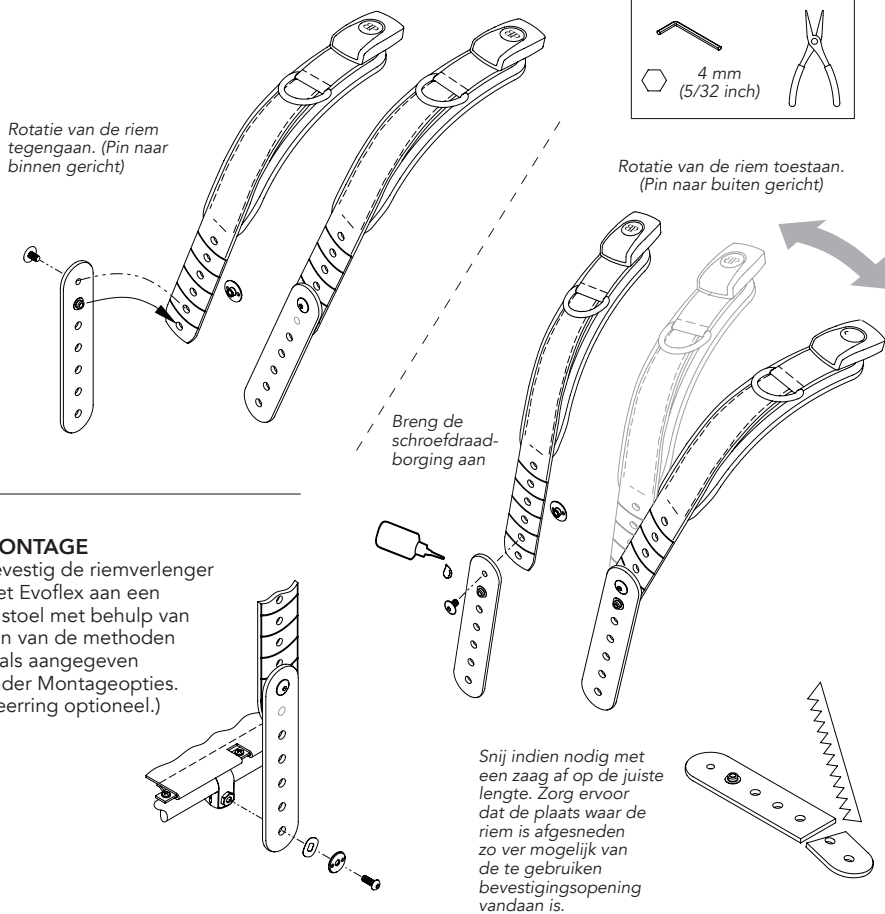

MONTAGE

Bevestig de riemverlenger met Evoflex aan een rolstoel met behulp van een van de methoden zoals aangegeven onder Montageopties. (Veerring optioneel.)

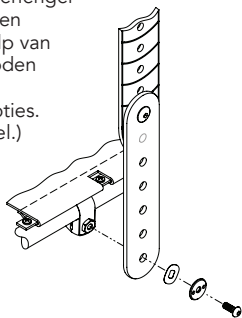

RIEMAFSTELLING

Als de gordel op de juiste manier is gepositioneerd en strak is aangetrokken, dan zou deze stevig om de gebruiker moeten zitten. Gebruik de aantrekkriem voor dagelijkse aanpassingen, zoals nodig bij andere kleding. Als aanvullende lengteaanpassing nodig is voor meer zitgemak of voor het schoonmaken van het product, kunt u dit doen met behulp van de afsluitingen aan de uiteinden.

VEILIGHEIDSCONTROLE

Als de gebruiker eenmaal in de rolstoel zit, laat hem/haar dan voorover buigen en naar links en rechts om te controleren of de afstelling juist is. Controleer op:

1. Juiste manier van afstelling van gesp en riemen.
2. **Comfort:** Let op plaatsen die kunnen irriteren.
3. **Positionering:** Indien de gordel te hoog of te laag zit, dan bevestigingspunten aanpassen.
4. **Hinder met andere onderdelen:** Verplaats bevestigingspunten indien nodig.
5. Beweeg de rolstoel op alle mogelijke posities, waaronder schuine positie, inklap- en rolpositie. Controleer op mogelijke verstoring en verplaats de montagepunten indien noodzakelijk.

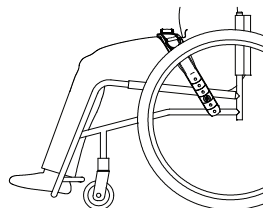
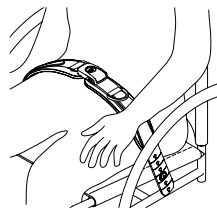

INSTALACE A POKYNY PRO UŽIVATELE

ART NOS. EB205, EB225, EB235, EB275, & EBE100

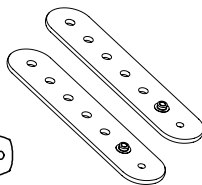
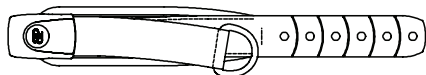

Tyto pokyny poskytují důležité informace pro bezpečné používání a údržbu všech prodlužovacích nástavců pro pásy Bodypoint Evoflex. Předějte tyto pokyny uživateli nebo jeho pečovateli a ujistěte se, že jim porozuměli.

K montáži k invalidním vozíkům a sedacím systémům je možné použít volitelný montážní pás Bodypoint.

VAROVÁNÍ! Výrobek by měl instalovat a nasazovat kvalifikovaný rehabilitační pracovník.

ÚČEL POUŽITÍ:

VAROVÁNÍ! Tento výrobek by se měl používat pouze k polohování osob na invalidním vozíku nebo na pracovní židli. **NENÍ** určen k používání jako přepravní bezpečnostní zařízení, jako zařízení k omezení pohybu osob, ani k žádnému jinému účelu, kde by jeho selhání mohlo mít za následek zranění. Nesprávné použití tohoto výrobku je neoprávněné a nebezpečné.

VAROVÁNÍ! Tento pánevní polohovací pás je nutno vždy nosit pevně utažený okolo spodní části páneve nebo stehem. Požádejte svého odborníka na sezení, aby vám ukázal správné nastavení a používání pásu.

- Volný pás může umožnit sklouznutí uživatele dolů a představuje riziko uškrcení.
- Náhodné uvolnění tohoto pásu může způsobit sklouznutí nebo pád uživatele z invalidní vozík.
- Neschopnost uživatele samostatně se uvolnit může být nebezpečná, pokud uživatel sklouzne dolů nebo se v případě nouze zachytí v invalidním vozíku.

Pokud fyzický stav nebo rozpoznávací schopnosti brání uživateli v bezpečném ovládní tohoto pásu, musí být během jeho používání neustále přítomen pečovatel. Zajistěte, aby všichni pečovatelé věděli, jak tento výrobek správně seřizovat a uvolňovat.

VAROVÁNÍ! Stejně jako každý nový prostředek k podpoře sezení může tento výrobek změnit způsob sezení uživatele. Uživatelé musí i nadále vykonávat pravidelné činnosti k uvolňování tlaku a kontrolovat neporušenost kůže, a to nejen tam, kde tento výrobek přichází do kontaktu s uživatelem, ale i v oblastech, které primárně nesou tlak, jako je křížová kost, nohy a hýždě. Pokud se objeví zvýšené zarudnutí nebo podráždění pokožky, přestaňte výrobek používat

a poraďte se s lékařem nebo s odborníkem na sezení. V opačném případě může dojít k vážnému poranění, jako jsou proleženiny.

VAROVÁNÍ! Pokud dojde k závažné nežádoucí příhodě související s použitím tohoto výrobku, je třeba ji nahlásit výrobci (Bodypoint, Inc.) a místnímu kompetentnímu orgánu.

PRÁVIDELNÉ KONTROLY BEZPEČNOSTI A FUNKČNOSTI:

Aby se zajistila bezpečnost uživatele, je třeba pravidelně kontrolovat funkce tohoto výrobku a také případné známky opotřebení. Pokud tento výrobek nefunguje správně nebo jestliže na přezkách, montážních bodech, tkanině, vycpávkách nebo švech zjistíte značné opotřebení, přestaňte jej používat a obraťte se na vašeho dodavatele, aby provedl kvalifikovanou opravu nebo výměnu pásu Bodypoint. Tento výrobek nesmí za žádných okolností upravovat ani opravovat nekvalifikované osoby — závisí na něm zdraví a bezpečnost!

ČIŠTĚNÍ: prání v pračce v teplé vodě o teplotě 60 °C (140 °F). Nebělte. Lze sušit v sušičce při nízké teplotě nebo nechat volně uschnout. Nežehlete. (Když výrobek při prání vložíte do plátěného sáčku, snáze předejete poškrábání výrobku a pračky.)

SEŠROTOVÁNÍ / LIKVIDACE: Výrobek je vyroben z materiálu, které lze na konci životnosti bezpečně zlikvidovat bez zvláštních opatření.

ZÁRUKA: Na tento výrobek se vztahuje omezená celoživotní záruka na vady zpracování a materiálu, které se vyskytnou při běžném používání původním spotřebitelem. V případě reklamace se obraťte na dodavatele nebo společnost Bodypoint.

Další informace o výrobcích společnosti Bodypoint a seznam distributorů mimo USA najdete na stránkách www.bodypoint.com.

OBSAH BALENÍ: Balení může obsahovat jednu nebo více z následujících položek:

Pás pro polohování páne Evoflex s:

- (2) Šrouby M6 x 8
- (2) M6 Nízkoprofilové přírubové matice
- (2) pružné podložky

(2) Prodlužovací nástavce pro pás Evoflex s:

- (2) šrouby M6 x 8 mm
- (2) M6 Nízkoprofilové přírubové matice

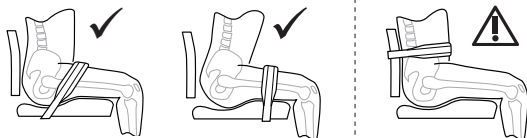
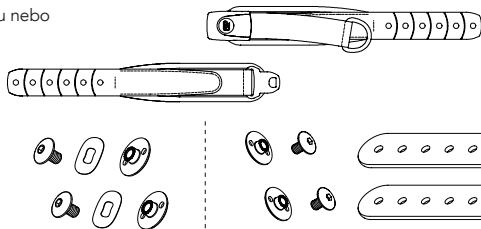

POLOHA PÁSU

1. Určete nejúčinnější polohu a úhel pásu na základě klinických cílů. Určete, zda je pro uživatele lepší nasazení přitahovacího pásu na levé nebo pravé straně.
2. Seřizovací pás utažený, najděte požadované montážní body na systému pro usazování nebo rámu invalidního vozíku a poté vyberte z uvedených metod montáže.
3. V případě potřeby přidejte prodlužovací pás Evoflex k dosažení montážních bodů.

OVLÁDÁNÍ ROTACE

Pro zvýšení napětí a otáčení ovládání použijte přiloženou vlnovou pružinovou podložku. Pružinová podložka pro vynechání vln sníží napětí a umožní snazší rotaci.

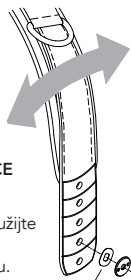

MOŽNOSTI MONTÁŽE

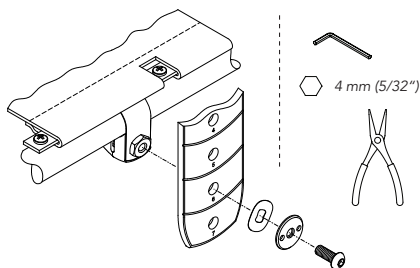

PÁSKOVÁ SVORKA NEBO RÁMOVÁ SVORKA

(Budete potřebovat pol. č. HW320 nebo HW310)
K sedadlové trubce připevněte svorku. K ní připevněte pás pomocí šroubu M6, který se dodává se svorkou.

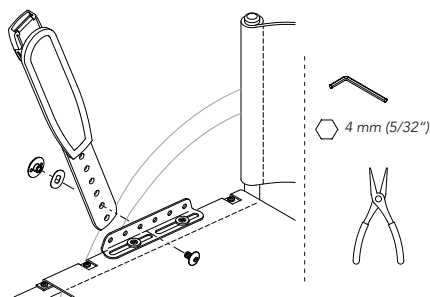

MONTÁŽNÍ DRŽÁK

(Budete potřebovat pol. č. HW200-20 nebo -90)

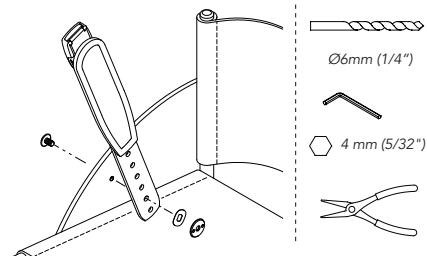

PŘÍMÁ MONTÁŽ NA CHRÁNIČE BOČNÍCH KRYTŮ

Vyvrtejte otvor o průměru 6 mm (1/4") nebo použijte stávající otvor a připevněte pás pomocí přiložených montážních prvků.

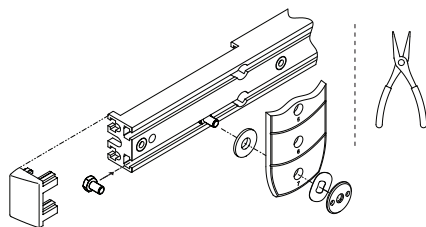

SADA UPEVŇOVACÍHO MATERIÁLU S T DRÁŽKOU

(Budete potřebovat pol. č. HKA6-12 nebo HKA10-14)
Použijte pružnou podložku a nízkopružinovou přírubu ze sady Evoflex se šroubem a podložkou ze sady úchytek ve T-drážce.

INSTALACE PRODLUŽOVAČŮ POPRUHU EVOFLEX (VOLITELNÉ)

Připevněte prodlužovací nástavec k pásu Evoflex. Pružná podložka se nepoužívá.

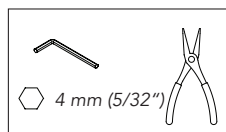

Zamezení protáčení pásu.
(kolík směřuje dovnitř)

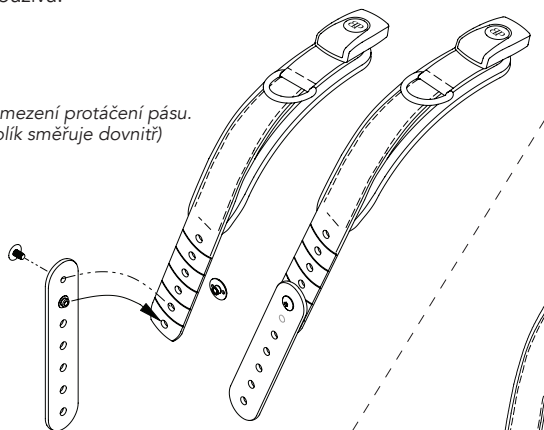

Umožnění protáčení pásu.
(kolík směřuje ven)

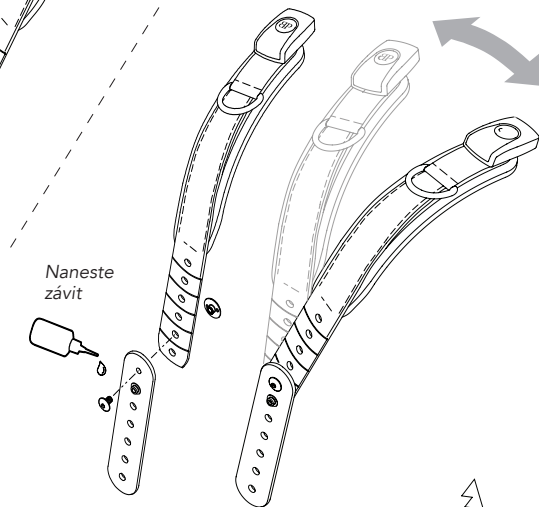

MONTÁŽ

Prodlužovací část pásu s evoflexem připojte k invalidnímu vozíku pomocí jedné z metod uvedených v části Možnosti upevnění. (použití pružné podložky je volitelné)



Naneste závit

Podle potřeby zkratke pilkou. Místo řezu by mělo být co nejdále od otvoru použitého při montáži.

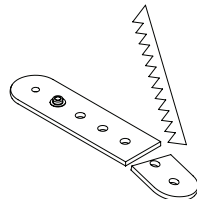

SEŘÍZENÍ PÁSU

Při správném seřízení a napnutí by měl pás těsně přiléhat tak, aby nevznikala žádná vůle. Tímto způsobem lze zaručit, že bude uživatel v bezpečné poloze. Pro každodenní seřízení například podle změn oděvu použijte přitahovací pás. Pokud je potřeba provést další úpravy délky nebo pás sundat a vyčistit, lze k tomu použít popruhy na konci pásu.

KONTROLA BEZPEČNOSTI

Když bude uživatel správně umístěn v invalidním vozíku, požádejte ho, aby se naklonil dopředu a na obě strany, a zkontrolujte usazení pásu. Zkontrolujte následující:

1. Normální fungování přezek a seřizovacích popruhů.
2. **Pohodlí:** Zkontrolujte, zda někde nedochází k podráždění.
3. **Pozice:** Pokud je příliš vysoko nebo příliš nízko, upravte kotvicí body.
4. **Kolize s jinými zařízeními:** Dle potřeby změňte polohu kotvicích bodů.
5. Vyzkoušejte plný rozsah poloh židle, včetně naklonění, sklopení a popojždění. Zkontrolujte, zda nedochází k žádné kolizi, a v případě potřeby změňte polohu montážních bodů.

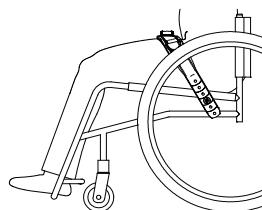
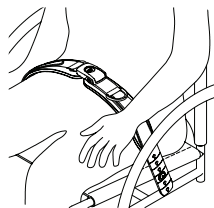

NAVODILA ZA NAMESTITEV IN UPORABO

ART NOS. EB205, EB225, EB235, EB275, & EBE100

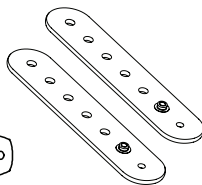
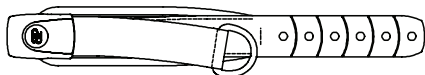

V teh navodilih so pomembne informacije za varno uporabo pasu za namestitev medenice v pravičen položaj Bodypoint Evoflex in neobveznega podaljška pasu Evoflex. Ta navodila predajte uporabniku ali njegovemu negovalcu ter jih skupaj pregledajte in tako zagotovite, da ju razumeta.

Izbirni pripomoček za namestitev pasu Bodypoint se lahko uporablja za pritrditev na invalidske vozičke in sedežne sisteme.

⚠ OPOZORILO! Izdelek mora namestiti in pritrditi usposobljen strokovnjak za rehabilitacijo.

PREDVIDENA UPORABA:

⚠ OPOZORILO! Ta izdelek je namenjen samo uporabi za namestitev osebe v invalidski oz. delovni voziček. NI namenjen za uporabo kot varnostni pripomoček za transportiranje, pripomoček za omejitve premikanja oseb ali za kakršno koli drugo uporabo, pri kateri lahko njegovo nedelovanje povzroči poškodbe. Zloraba tega izdelka ni dovoljena in je nevarna.

⚠ OPOZORILO! Pas za namestitev medenice v pravičen položaj morate vedno namestiti tesno čez spodnji del medenice ali stegen. Naj vam vaš strokovnjak za pravilno sedenje pokaže pravilno nastavitve in uporabo pasu.

- Zaradi razrahljanega pasu lahko uporabnik zdrsne navzdol, pri čemer se pojavi tveganje za zadušitev.
- Zaradi nenamernega odpenjanja tega pasu lahko uporabnik zdrsne na tla ali pade iz invalidskega vozička.
- Če uporabnik ni sposoben sam sprostiti pasu, je lahko to nevarno, saj lahko zdrsne navzdol ali je ujet na invalidskem vozičku v nujnem primeru.

Če uporabnikove telesne ali kognitivne zmogljivosti ne omogočajo varnega upravljanja tega pasu, mora biti ves čas uporabe prisoten negovalec. Prepričajte se, da vsi negovalci vedo, kako pravilno prilagoditi in odpeti izdelek.

⚠ OPOZORILO! Kot je običajno pri vsaki novi sedalni opori, lahko tudi ta izdelek spremeni način sedenja osebe. Uporabniki morajo nadalje izvajati redne aktivnosti za sprostitev pritiska in preverjati nepoškodovanost kože, ne samo tam, kjer se ta izdelek dotika uporabnika, temveč tudi na primarnih

območjih pritiska, kot so križnica, noge in zadnjica. Če se pojavi povečana rdečina kože ali razdraženost, izdelek prenehajte uporabljati in se posvetujte s svojim zdravnikom ali specialistom za pravilno sedenje. Če tega ne storite, lahko pride do resnih poškodb, kot so na primer razjede zaradi pritiska.

⚠ OPOZORILO! Če v povezavi z uporabo tega izdelka pride do resnega dogodka, je treba o njem poročati proizvajalcu (Bodypoint, Inc.) in lokalnemu pristojnemu organu.

REDNO PEVERJANJE VARNOSTI IN UČINKOVITOSTI: da zagotovite uporabnikovo varnost, je treba redno preverjati delovanje tega izdelka in znake obrabe. Če izdelek ne deluje pravilno ali opazite znatno obrabo zaponk, namestitvenih točk, trakov, oblazinjenja ali šivov, ga prenehajte uporabljati in se obrnite na dobavitelja, ki bo izvedel ustrezno popravilo ali zamenjal izdelek Bodypoint. V nobenem primeru tega izdelka ne smejo spreminjati ali popravljati nepooblaščen osebe – od tega sta odvisna zdravje in varnost!

ČIŠČENJE: strojno pranje, vroče, 60 °C (140 °F). Beljenje ni dovoljeno. Posušite v stroju za sušenje perila pri nizki temperaturi ali na zraku. Likanje ni dovoljeno. (Če izdelek med pranjem daste v tekstilno vrečko, pomagajte zmanjšati nastanek prask na izdelku in pralnem stroju.)

ODPADKI/ODSTRANJEVANJE: izdelek je izdelan iz materialov, ki se lahko na koncu življenjske dobe varno zavržejo brez posebnih previdnostnih ukrepov.

GARANCIJA: ta izdelek ima omejeno doživljenjsko garancijo za napake pri izdelavi in materiale, ki temelji na običajni uporabi prvotnega uporabnika. V primeru garancijskih zahtevkov se obrnite na svojega dobavitelja ali podjetje Bodypoint.

Več informacij o izdelkih podjetja Bodypoint in seznam dobaviteljev zunaj ZDA najdete na spletni strani www.bodypoint.com.

VSEBINA PAKIRANJA: komplet lahko vsebuje enega ali več spodaj naštetih izdelkov:

Pas za namestitev medenice

v pravilni položaj Evoflex:

- (2) vijaka M6 x 8
- (2) M6 nizkoprofilni prirobnični matici
- (2) valoviti podložki

(2) podaljška pasu Evoflex z:

- (2) vijakoma M6 x 8mm
- (2) nizkoprofilni prirobnični matici

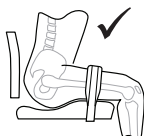
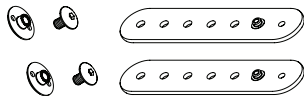

POLOŽAJ PASU

1. Glede na klinične cilje določite najučinkovitejši položaj in kot za pas. Ugotovite, ali je za bolnika najbolje potezni trak namestiti na levo ali desno stran.
2. Ko je prilagoditveni trak zategnjen, poiščite želene namestitvene točke na sedežnem sistemu ali okvirju invalidskega vozička, potem pa izberite eno od prikazanih namestitvenih metod.
3. Po potrebi dodajte podaljšek pasu Evoflex, da dosežete namestitvene točke.

NADZOROVANJE VRTENJA

Za povečanje napetosti in nadzorovanje vrtenja uporabite priloženo valovito podložko. Če želite zmanjšati napetost in omogočiti lažje vrtenje, ne uporabite valovite podložke.

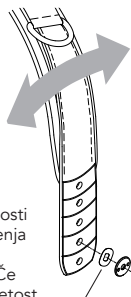

MOŽNOSTI NAMESTITVE

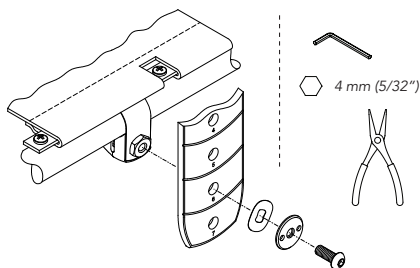

SPONKA ZA PAS ALI SPONKA ZA OGRODJE

(Potreben je izd. št. HW320 ali HW310)

Sponko pritrдите na cev sedeža. Pas pritrđite z vijakom M6, ki je priložen sponki.

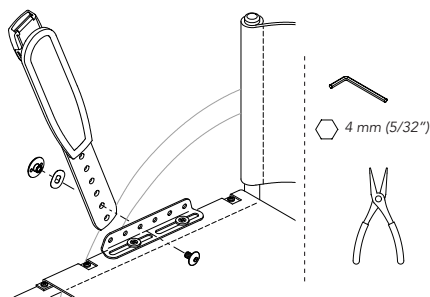

NAMESTITVENA OBJEMKA ZA SEDEŽ

(Potreben je izd. št. HW200-20 ali -90)

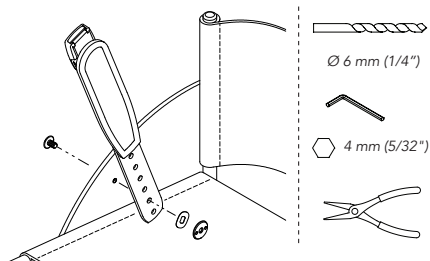

NEPOSREDNA NAMESTITEV NA STRANSKE ZAŠČITE

Zvrtajte luknjo 6 mm (1/4") ali pa uporabite že obstoječo luknjo/odprtino, da boste lahko pritrđili pas s priloženimi pritrđilnimi elementi.

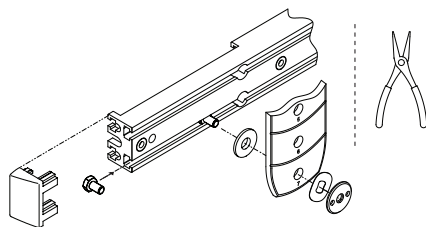

KOMPLET S PRITRĐILNIMI ELEMENTI ZA T-UTOR

(Potreben je izd. št. HKA6-12 ali HKA10-14)

Uporabite valovito podložko in nizko matico s prirobnico iz kompleta Evoflex z vijakom in podložko iz kompleta s pritrđilnimi elementi za T-utor.

NAMESTITEV PODALJŠKA PASU EVOFLEX (IZBIRNO)

Pritrdite podaljšek pasu na pripomoček Evoflex. Ne uporabljajte vzmetne podloške.

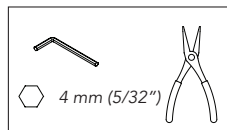

Za preprečevanje zasuka pasu.
(Zatič je usmerjen navznoter)

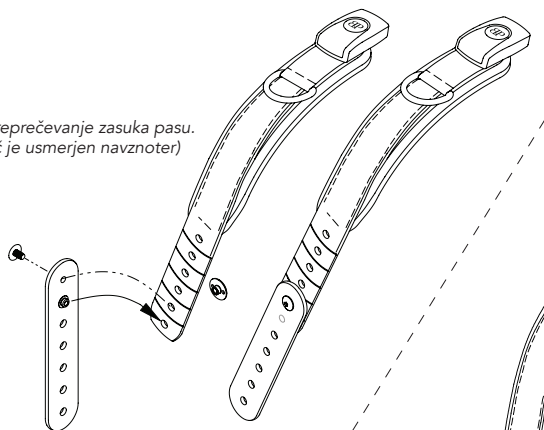

Za omogočanje zasuka pasu.
(Zatič je usmerjen navzven)

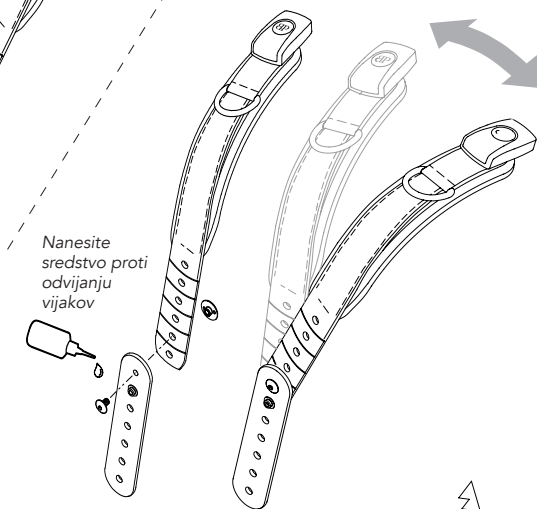

Nanesite sredstvo proti odvijanju vijakov

MONTAŽA

Priključite podaljšek pasu s pripomočkom Evoflex na invalidski voziček, pri čemer uporabite eno od metod v poglavju Možnosti namestitve. (Vzmetno podložko namestite po izbiri.)

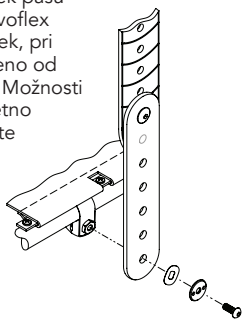

Potrebno dolžino prilagodite z žago. Zagotovite, da je mesto reza čim dlje od uporabljene odprtine za montažo.

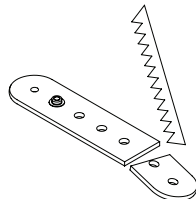

PRILAGODITEV PASU

Ko je pas primerno nastavljen, trak ustrezno zategnjen in odstranjen odvečni pas, se mora tesno prilegati, tako da je uporabnik stabilno nameščen. Potezni trak uporabite za vsakodnevno prilagajanje, ki omogoča menjavo oblačil. Če morate pas dodatno prilagoditi po dolžini, da zagotovite dobro prileganje ali če želite izdelek očistiti, lahko to storite s končnimi trakovi pasu.

VARNOSTNI PREGLED

Ko uporabnika ustrezno namestite v invalidskem vozičku, naj se ta nagne naprej in na stran, da preverite prileganje. Preverite:

1. Običajno delovanje zaponke in prilagoditvenih trakov.
2. **Udobje:** poiščite mesta draženja.
3. **Položaj:** če je pas previsoko ali prenizko, prilagodite sidriščne točke.
4. **Uporaba z drugimi napravami:** po potrebi sidriščne točke prestavite.
5. Stol premikajte v vse smeri, vključno z nagibanjem, zlaganjem in potiskanjem. Preverite, ali so prisotne kakršne koli ovire, in po potrebi spremenite položaj namestitvenih točk.

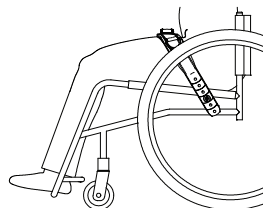
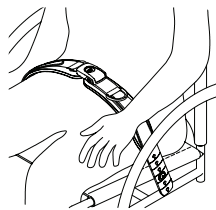

РУКОВОДСТВО ПО КРЕПЕЖУ И ПРИМЕНЕНИЮ

ART NOS. EB205, EB225, EB235, EB275 & EBE100

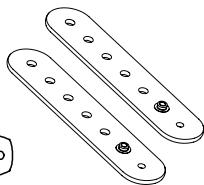
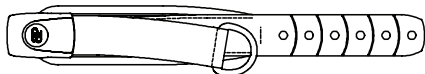
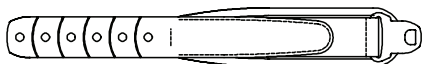

Данное руководство содержит важную информацию по безопасному использованию и техническому обслуживанию позиционирующего пояса для таза Evoflex и дополнительного удлинителя пояса Evoflex производства Bodypoint. Предоставьте данное руководство пользователю или лицу, осуществляющему уход за пользователем, и убедитесь, что инструкции в нем понятны.

Дополнительные приспособления для крепления ремней Bodypoint можно использовать для крепления на креслах-катаалках и системах поддержки в сидячем положении.

⚠ ВНИМАНИЕ! Изделие должно быть установлено и отрегулировано квалифицированным специалистом по реабилитации.

НАЗНАЧЕНИЕ.

⚠ ВНИМАНИЕ! Данное изделие следует использовать только для размещения человека в кресле-каталке или рабочем кресле. Оно НЕ предназначено для использования в качестве устройства безопасности при транспортировке, персонального удерживающего устройства или любого другого устройства, выход из строя которого может привести к травме. Использование данного изделия не по назначению не разрешено и небезопасно.

⚠ ВНИМАНИЕ! Данный позиционирующий пояс для таза должен постоянно плотно прилегать к нижней половине таза или бедрам. Попросите вашего специалиста по размещению в сидячем положении продемонстрировать его правильную регулировку и использование.

- Плохо подогнанный пояс может привести к скольжению пользователя и возникновению риска удущения.
- Случайное снятие данного пояса может привести к скольжению пользователя и его падению с кресла-каталки.
- Неспособность пользователя самостоятельно высвободиться может представлять опасность, если пользователь соскользнет или застрянет в кресле-каталке в экстренной ситуации.

Если физические или когнитивные способности пользователя не позволяют безопасно использовать этот пояс, во время его ношения требуется постоянное присутствие лица, осуществляющего уход. Все лица, осуществляющие уход за пользователем, должны знать, как правильно регулировать и расстегивать изделие.

⚠ ВНИМАНИЕ! Как и любое другое новое изделие для поддержки в сидячем положении, данный продукт может повлиять на позу сидящего человека. Пользователи должны регулярно уменьшать давление изделия и проверять целостность кожи не только там, где данное изделие контактирует с телом, но и в первичных

областях нагрузки, таких как крестец, ноги и ягодцы. В случае сильного покраснения или раздражения кожи прекратите использование изделия и обратитесь к врачу или специалисту по размещению в сидячем положении. Несоблюдение этого указания может привести к серьезным травмам, например пролежням.

⚠ ВНИМАНИЕ! В случае серьезного инцидента, связанного с использованием данного изделия, следует известить об этом производителя (Bodypoint, Inc.) и местный компетентный орган.

ПЕРИОДИЧЕСКИЕ ПРОВЕРКИ БЕЗОПАСНОСТИ И РАБОТОСПОСОБНОСТИ ИЗДЕЛИЯ.

Для обеспечения безопасности пользователя данное изделие необходимо периодически проверять на работоспособность и наличие признаков износа. Если изделие функционирует неправильно или обнаружен значительный износ застежек, точек крепления, лямок, навивки или швов, прекратите его использование и обратитесь к местному поставщику Bodypoint для квалифицированного ремонта или замены. Ни при каких обстоятельствах данное изделие не должно видоизменяться или ремонтироваться неквалифицированным специалистом — от этого зависит здоровье и безопасность пользователя!

🧼 ОЧИСТКА ИЗДЕЛИЯ. Машинная стирка в горячей воде, 60 °C (140 °F). Не отбеливать. Сушить в стиральной машине, при низкой температуре или без отжима. Не гладить. (Стирка изделия в тканевом мешке помогает предотвратить появление царапин на изделии и на стиральной машине.)

УТИЛИЗАЦИЯ. Изделие изготовлено из материалов, которые можно безопасно утилизировать без особых мер предосторожности по окончании срока использования.

ГАРАНТИЯ. На данное изделие распространяется ограниченная пожизненная гарантия от дефектов изготовления и материалов, возникающих при использовании по назначению первоначальным потребителем. С требованиями по гарантии обращайтесь к местному поставщику или представителю Bodypoint.

Дополнительную информацию об изделиях Bodypoint и список дистрибьюторов за пределами США см. на сайте www.bodypoint.com.

КОМПЛЕКТНОСТЬ УПАКОВКИ. В комплект могут входить один или несколько из следующих компонентов:

Позиционирующий пояс для таза Evoflex и:

- винты М6 х 8 (2 шт.)
- низкопрофильные фланцевые гайки М6 (2 шт.)
- волнистые пружинные шайбы (2 шт.)

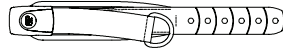

Удлинитель пояса Evoflex (2 шт.):

- винты М6 х 8 (2 шт.)
- низкопрофильные фланцевые гайки М6 (2 шт.)

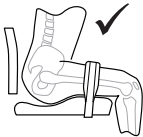
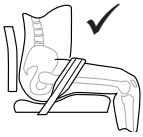
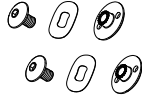

ПОЛОЖЕНИЕ ПЯСА

1. Определите наиболее эффективное положение и угол наклона пояса на основании клинических целей. Определите, с какой стороны удобнее всего для пользователя протянуть ремень: слева или справа.
2. Затянув регулировочный ремень, найдите подходящие точки крепления на системе поддержки в сидячем положении или раме кресла-каталки, затем выберите один из показанных способов крепления.
3. При необходимости воспользуйтесь удлинителем ремня Evoflex для достижения нужной точки крепления.

РЕГУЛИРОВКА ВРАЩЕНИЯ

Для увеличения натяжения и регулировки вращения воспользуйтесь волнистой пружинной шайбой, входящей в комплект. Не используйте волнистую пружинную шайбу для уменьшения натяжения и облегчения вращения.

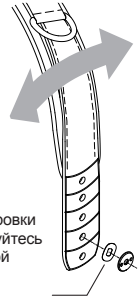

СПОСОБЫ КРЕПЛЕНИЯ

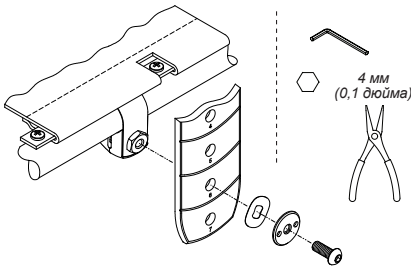

ЗАЖИМ ДЛЯ РАМЫ ИЛИ ЛЕНТОЧНЫЙ ХОМУТ

(требуются Art. No. HW320 или HW310)
Крепление зажима к подседельной трубе. Закрепите пояс с помощью винта М6, входящего в комплект с зажимом.

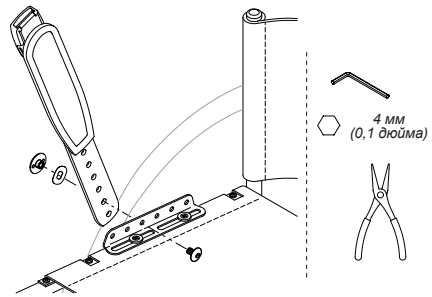

КРЕПЕЖНЫЙ КРОНШТЕЙН ДЛЯ СИДЕНЬЯ

(требуются Art. No. HW200-20 или -90)

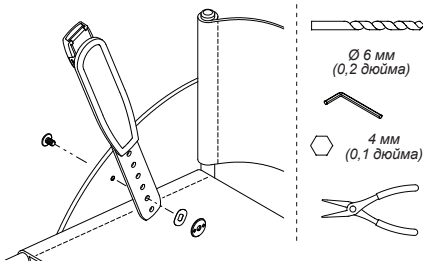

ПРЯМОЙ КРЕПЕЖ К БОКОВЫМ ЗАЩИТАМ

Просверлите отверстие диаметром 6 мм (0,2 дюйма) или используйте существующее отверстие/прорезь, чтобы прикрепить пояс с помощью крепежных элементов из комплекта.

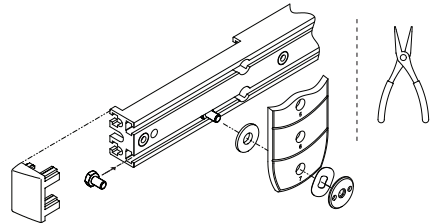

НАБОР КРЕПЛЕНИЯ С Т-ОБРАЗНЫМ ПАЗОМ

(требуются Art. No. НКА6-12 или НКА10-14)
Используйте волнистую пружинную шайбу и низкопрофильную фланцевую гайку из комплекта Evoflex с болтом и шайбой из набора крепления с Т-образным пазом.

УСТАНОВКА УДЛИНИТЕЛЯ ПОЯСА EVOFLEX (ДОПОЛНИТЕЛЬНО)

Прикрепите удлинитель к поясу Evoflex. Пружинная шайба не используется.

ru

Для предотвращения вращения пояса (штифт обращен внутрь)

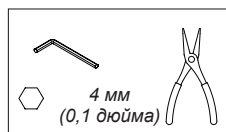
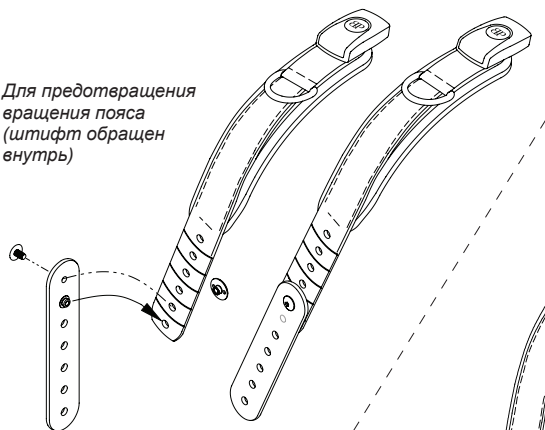

Для возможности вращения пояса (штифт обращен наружу)

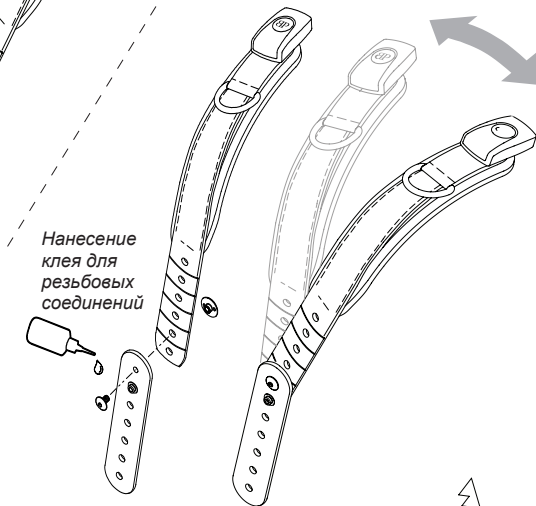

Нанесение клея для резьбовых соединений

КРЕПЛЕНИЕ

Прикрепите удлинитель пояса Evoflex к креслу-каталке одним из показанных способов крепления (использование пружинной шайбы необязательно).

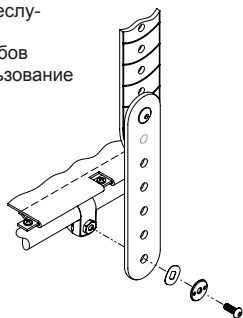

Обрежьте до нужной длины с помощью пилы. Следите за тем, чтобы место отреза находилось как можно дальше от используемого крепежного отверстия.

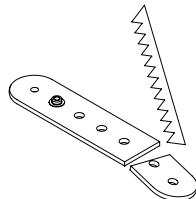

РЕГУЛИРОВКА ПОЯСА

Пояс правильно отрегулирован и затянут, когда он прилегает плотно, без провисания, так, чтобы пользователь чувствовал себя в безопасности. Используйте подтягивающий ремень для ежедневной регулировки, например, чтобы приспособить пояс к другой одежде. Если требуется выполнить дополнительную регулировку длины для обеспечения хорошей посадки или снять пояс для очистки, это можно сделать с помощью концевых ремней.

ПРОВЕРКА БЕЗОПАСНОСТИ

При правильном размещении пользователя в кресле-каталке попросите его наклониться вперед и покачаться из стороны в сторону для проверки посадки изделия. Оцените:

1. **Правильность работы застёжки и регулировочных ремней.**
2. **Комфорт пользователя;** осмотрите возможные места раздражения.
3. **Положение;** если изделие расположено слишком высоко или слишком низко, отрегулируйте точки крепления.
4. **Взаимодействие с другими приспособлениями;** при необходимости переместите точки крепления.
5. Переместите кресло по всему диапазону движений, включая наклон, откидывание и перекачивание. Осмотрите пояс на наличие препятствий и при необходимости переместите точки крепления.

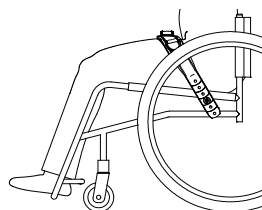
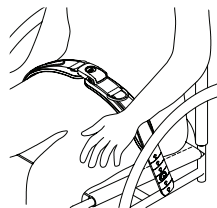

SZERELÉSI ÉS HASZNÁLATI UTASÍTÁS

ART NOS. EB205, EB225, EB235, EB275 & EBE100

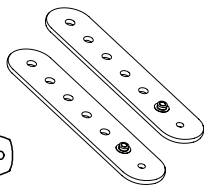
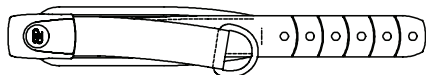
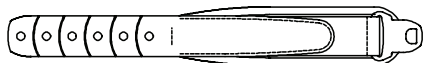

Ez a használati utasítás fontos információkat nyújt a Bodypoint Evoflex csípő pozicionáló öv és az opcionális Evoflex övhosszabbító biztonságos használatához és karbantartásához. Adja át ezt a használati utasítást a felhasználónak vagy a gondozójának, és velük együtt tekintse át a használati utasítás tartalmát, hogy megbizonyosodjon arról, mindent megértettek.

Opcionálisan Bodypoint övrögítő kellekek is használhatók kerekesszékekhez vagy más üléshez történő rögzítésre.

⚠ FIGYELEM! A terméket szakképzett rehabilitációs szakembernek kell felszerelnie és beállítania.

RENDELTETÉSSZERŰ HASZNÁLAT:

⚠ FIGYELEM! Ezt a terméket csak arra szabad használni, hogy megfelelő pozícióban tartsa a személyt a kerekesszékben vagy más ülésen. Az eszköz NEM használható közlekedési biztonsági eszközként vagy zuhanásvédelmi eszközként, illetve semmilyen olyan alkalmazási területen, ahol az eszköz meghibásodása személyi sérüléshez vezethet. A termék rendeltetésétől eltérő használata nem engedélyezett és nem biztonságos.

⚠ FIGYELEM! A medencepozicionáló övet mindig úgy kell használni, hogy szorosan illeszkedjen a medence alsó része vagy a combok köré. Kérje meg a szakembert, hogy mutassa meg Önnek az eszköz helyes beállítását és használatát.

- Ha laza az öv, a felhasználó lecsúszhat a székről, ami akár fulladásveszélyt is okozhat.
- Az öv véletlen kioldódása esetén a felhasználó lecsúszhat vagy kiesthet a kerekesszékéből.
- Ha a felhasználó nem tudja saját magát szándékosan kioldani az övből, az veszélyes lehet olyan esetben, ha a felhasználó véletlenül lecsúszik, vagy veszélyhelyzetben szeretne kiszabadulni a kerekesszékéből.

Ha a felhasználó a fizikai vagy szellemi képességeinél fogva nem képes az öv biztonságos kezelésére, akkor a termék használata során mindvégig jelen kell lennie egy gondozónak. Gondoskodni kell arról, hogy minden gondozó pontosan ismerje, hogyan kell beállítani, illetve kioldani a terméket.

⚠ FIGYELEM! Mint minden ülésel kapcsolatosság, ez a termék is megváltoztathatja a személy ülőpozícióját. A felhasználónak továbbra is ügyelnie kell, hogy rendszeresen végezzen olyan tevékenységeket, amelyek csökkentik a nyomást, valamint rendszeresen ellenőrizni kell a bőrfelületek épségét, nemcsak azokon a pontokon, ahol a termék hozzáér a felhasználóhoz, hanem a testsúlyból fakadó nyomásnak elsődlegesen kitett (fő teherviselő) felületeken, úgymint a keresztcsont tájéka,

alábak, valamint a farfocák. Ha fokozott bőrpír vagy bőrirritáció alakul ki, a termék használatát szüneteltetni kell, és tanácsot kell kérni az orvostól vagy a rehabilitációs szakembertől. Ha ezt az óvintézkedést figyelmen kívül hagyják, az súlyosabb sérülések (például felfekvések, azaz nyomási fekélyek) kialakulásához vezethet.

⚠ FIGYELEM! Ha a termék használatával kapcsolatban súlyos esemény következik be, azt jelenteni kell a gyártónak (Bodypoint, Inc.) és az illetékes helyi hatóságoknak.

IDŐSZAKOS BIZTONSÁGI ÉS FUNKCIONÁLIS ELLENŐRZÉSEK: A felhasználó biztonsága érdekében rendszeresen ellenőrizni kell a terméket, hogy megfelelően betölti-e a funkcióját, illetve nem észlelhetők-e rajta kopás, elhasználódás jelei. Ha a termék nem működik megfelelően, vagy ha jelentős kopás látható a csatokon, a rögzítési pontokon, a hevederen, a párnázáson vagy a varráson, abba kell hagyni a használatát, és kapcsolatba kell lépni a forgalmazóval a szakszerű javítás vagy a Bodypoint általi csere érdekében. A terméket semmilyen körülmények között sem módosíthatja vagy javíthatja olyan személy, aki erre nincs feljogosítva a gyártó által – ezeken a műveleteken a felhasználó egészsége és biztonsága múlhat!

☰☠☹☒ TISZTÍTÁS: Mosógépben mosható, 60 °C (140°F)-os hőmérsékleten. Fehéríteni („hipóval” kezelni) tilos. Alacsony hőmérsékleten centrifugázható, vagy szárítókötélen szárítható. Vasalni tilos. (Ha a terméket mosószékbe helyezi a mosáshoz, az segít megelőzni a termék és a mosógép karcosodását.)

HULLADÉK/HULLADÉKKEZELÉS: A termék olyan anyagokból készült, amelyeket hasznos élettartamának végén különleges óvintézkedések nélkül biztonságosan ártalmatlanítani lehet.

GARANCIA: Erre a termékre korlátozott élettartam-garancia vonatkozik, amely a gyártási hibákra és az alapanyagokra terjed ki, az eredeti vásárló általi rendeltetés szerinti használat esetén. Garanciaigény benyújtása céljából forduljon a forgalmazóhoz vagy a Bodypoint céghez.

A Bodypoint termékekre vonatkozó további információkat és az Egyesült Államokon kívüli viszonteladók listáját lásd a www.bodypoint.com webhelyen.

A CSOMAG TARTALMA: A csomag az alábbiakat tartalmazhatja (nem feltétlenül az összeset):

Evoflex medence pozicionáló öv a következővel:

- (2) M6 x 8 csavar
- (2) M6 alacsony profilú peremes anya
- (2) Hullámrugós alátét



(2) Evoflex övhosszabbító a következőkkel:

- (2) M6 x 8 mm-es csavar
- (2) M6 alacsony profilú peremes anya

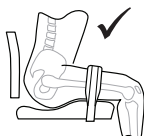
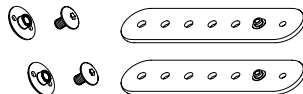
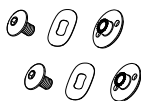

AZ ÖV HELYE

1. Orvosi szempontok alapján határozza meg az öv számára leghatékonyabb helyet és irányt (szöveget). Döntse el, hogy a beteg számára a bal vagy a jobb oldalon célszerűbb-e a húzószíj elhelyezése.
2. Ha megszorította az állítószíjat, keresse meg a kívánt felszerelési pontokat a beállító rendszeren vagy a kerekesszék kereten, majd válasszon a bemutatott felszerelési módszerek közül.
3. Szükség esetén adja hozzá az Evoflex övhosszabbítót, hogy elérje a rögzítési pontokat.

A FORGATÁS SZABÁLYOZÁSA

A feszültség növelése és a forgatás szabályozása érdekében használja a mellékelt hullámrugós alátétet. A feszültség csökkentése és a könnyebb elforgatás érdekében hagyja ki a rugós alátétet.

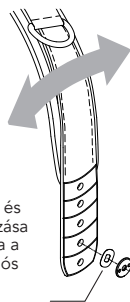

FELSZERELÉSI LEHETŐSÉGEK

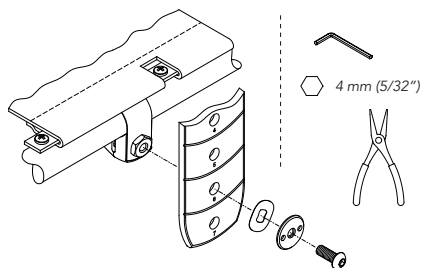

SZORÍTÓBILINCS VAGY VÁZBILINCS

(Szükséges: Art. No. HW320 vagy HW310)
Szerelje fel a bilincset az ülés csövázára. Szerelje rá az övet a bilincshez mellékelt M6-os csavarral.

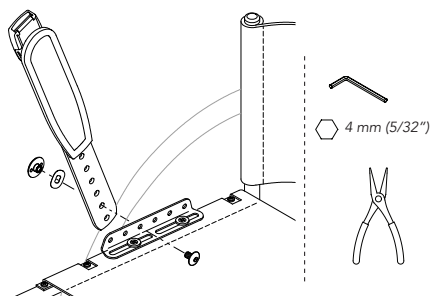

ÜLÉSRÖGZÍTŐ KONZOL

(Szükséges: Art. No. HW200-20 vagy -90)

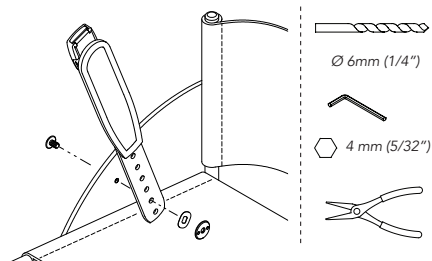

KÖZVETLEN FELSZERELÉS OLDALVÉDŐKRE

Fúrjon 6 mm-es (1/4") furatokat, vagy használja a meglévő furatokat/nyílásokat, és rögzítse az övet a mellékelt csavarokkal.

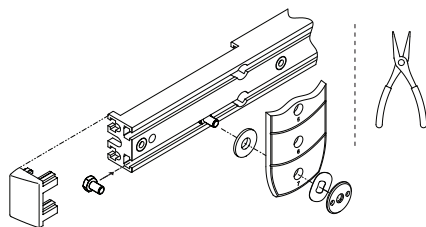

T-HORONYBA ILLESZKEDŐ RÖGZÍTŐ

(Szükséges: Art. No. HKA6-12 vagy HKA10-14)
Használja az Evoflex készletben lévő hullámrugós alátétet és alacsony profilú peremes anyát, valamint a T-horonyba illeszkedő rögzítő készletben lévő csavart és alátétet.

AZ EVOFLEX ÖVHOSSZABBÍTÓ FELSZERELÉSE (OPCIONÁLIS)

Csatlakoztassa az övhozzabítót az Evoflex termékhez. A rugós alátétet nem használatos.

Az öv elforgásának megakadályozásához (a forgócsap befelé néz)

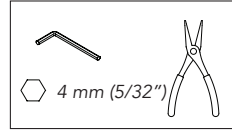
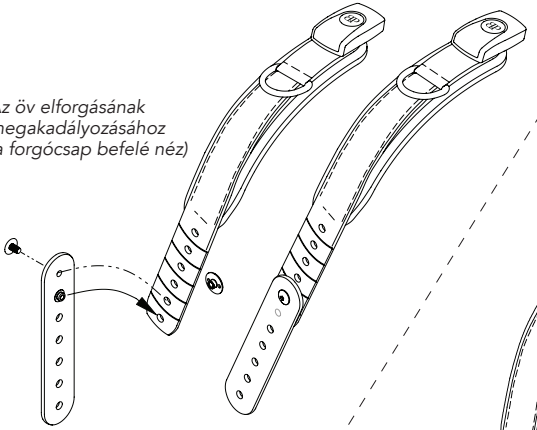

Az öv elforgásának engedélyezéséhez (a forgócsap kifelé néz)

Alkalmazzon menetragasztót

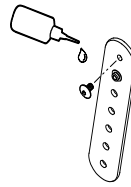

FELSZERELÉS

Csatlakoztassa az övhozzabítót az Evoflex termékkel a kerekesszékekhez a Felismerési lehetőségek alatt bemutatott módszerek egyikével. (A rugós alátét opcionális)

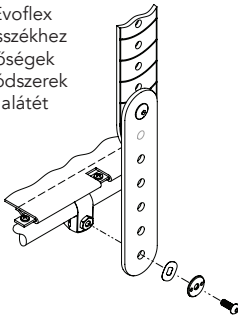

Fűrészsel vágja le a szükséges hosszúságúra. Ügyeljen arra, hogy a vágás helye a használni kívánt rögzítési furattól minél messzebb legyen.

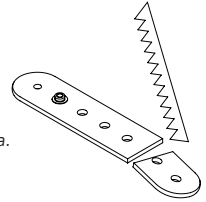

AZ ÖV BEÁLLÍTÁSA

Az övet úgy kell helyesen beállítani és megfeszíteni, hogy szorosan simuljon a felhasználóhoz, sehol ne legyen laza, mert ez biztosítja a felhasználó biztonságát. A húzószíjakkal lehet napi gyakorisággal szabályozni a beállítást, például hozzáigazítani az övet az éppen viselt ruházat vastagságához. Ha a megfelelő illeszkedéshez további, nagyobb mértékű hosszmodosítás szükséges, vagy ha a terméket el kell távolítani tisztítás céljából, akkor ezt a végszíjak segítségével kell végrehajtani.

BIZTONSÁGI ELLENŐRZÉS

Miután a felhasználó megfelelően elhelyezkedett a kerekesszékekben a termék használatával, kérje meg, hogy hajoljon előre, illetve jobbra-balra, és közben Ön ellenőrizze, hogy a termék megfelelően van-e beállítva a felhasználón. Figyeljen az alábbiakra:

1. A csat és a beállítószíjak megfelelően működnek-e.
2. **Kényelem:** Figyelje meg, nincs-e valahol bőrirritáció.
3. **Pozíció:** Ha a termék túl magasan vagy túl alacsonyan van, módosítsa a rögzítési pontokat.
4. **Más eszközök akadálytalan használata:** Helyezze át a rögzítési pontokat, ha szükséges.
5. Mozgassa meg a széket minden lehetséges módon, beleértve a gördítést, valamint a szék megdöntését és összecukását is. Figyelje, hogy az öv nem akadályoz-e bármilyen mozgást, és szükség esetén helyezze át a rögzítési pontokat.

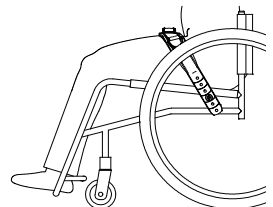
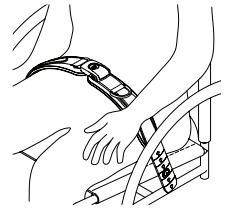

Evoflex[®]

取付・取扱説明書

ART NOS. EB205, EB225, EB235, EB275 & EBE100

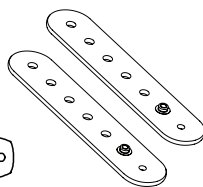
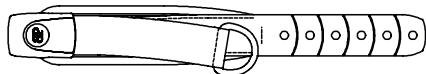

本取扱説明書にはBodypoint Evoflexのすべての骨盤ポジショニングベルトおよびベルトエクステンダーの安全な使用方法とメンテナンスに必要な情報が記載されています。使用者または介護者に本取扱説明書を渡し、内容を説明して、使用方法を理解していることを確認してください。

車椅子や椅子への取付けには、オプションのBodypointベルト取付けハードウェアを使用することができます。

⚠ 警告！本製品は有資格者のリハビリ技師が取付け装着してください。

用途：

⚠ 警告！本製品は車椅子または作業椅子に座っている人の着座位置決めのみ使用します。輸送用安全装置、個人用拘束装置としての使用、または故障により傷害が生じる可能性のあるその他の使用は意図されていません。本製品の誤用は許容されず、また危険です。

⚠ 警告！この骨盤固定ベルトは、下部骨盤部または大腿部に常にぴったりフィットした状態で装着する必要があります。正しい調節方法および使用方法については、座位保持の専門家から実地説明を受けてください。

- ベルトが緩いと、使用者が滑り落ちたり、頸部を圧迫したりする危険があります。
- このベルトが誤って外れると、使用者が車椅子から滑り落ちたり、落下したりする危険があります。
- 使用者が自ら取り外しできない場合、車椅子から滑り落ちたり、非常時に車椅子から抜け出せなくなったりした際に非常に危険です。

使用者の身体的能力または認識能力の制約によりこのベルトを安全に使用できない場合は、ベルトの使用、常に介護者の付き添いが必要となります。介護者の方は、本製品の正しい調節方法と取外し方法を必ず把握しておいてください。

⚠ 警告！他の新しい座位保持装置と同様に、この製品により座り方が変わる可能性があります。使用者は、この製品が使用者に接触する部位だけでなく、仙骨、脚、臀部など圧力を受ける主な部位について、通常の圧力開放動作と皮膚に損傷がないことの確認

を継続的に実施しなければなりません。皮膚の赤みが増したり、炎症が発生したりする場合は使用を中止し、医師が座位保持の専門家に相談してください。そのままにしておく、褥瘡など重傷を負う恐れがあります。

⚠ 警告！本製品の使用に伴い重大なインシデントが発生した場合は、製造元 (Bodypoint, Inc.) および現地の監督当局に報告する必要があります。

安全性および性能に関する定期点検：本製品は使用者に対する安全性確保のため、機能性および摩耗の兆候を定期的に点検する必要があります。本製品が正しく機能しない場合またはバックル、固定点、ベルト、パッドまたは縫い目に著しく摩耗している箇所が見つかった場合には使用を中止し、Bodypointの販売代理店に連絡し、適格な修理または交換を求めてください。資格を持たない人物による本製品の改造・修理はいかなる場合も避ける必要があります (使用者の健康と安全を守るために重要です)。

🧺🌞🔄🧺 お手入れ方法：洗濯機で洗濯、温水、60°C (140°F)。漂白しないこと。乾燥機乾燥、低温、またはそのまま干して乾燥。アイロンはかけないこと。(洗濯時には製品を布袋に入れ、製品や洗濯機に傷が付かないようにしてください。)

処分／廃棄：製品は寿命が終了した時点で、特別の注意を必要とすることなく安全に廃棄できる材質で作られています。

製品保証：本製品には、初回購入者の通常の使用に伴い発生しうる製造および材質の欠陥に対して、限定的永久保証が提供されます。保証請求については、販売代理店またはBodypointにご連絡ください。

Bodypoint製品の詳細情報、および米国外の販売代理店の一覧に関しては、www.bodypoint.comをご覧ください。



Bodypoint Europe BV
Kerkstraat 29
7396 PD Terwolde
The Netherlands



パッケージの内容: パッケージは以下の1つ以上を含む場合があります:

Evoflex骨盤ポジショニングベルト:

- (2) M6 x 8 ネジ
- (2) M6 ロープ・ロファイル・フランジナット
- (2) 波パネワッシャー

(2) Evoflexベルトエクステンダー:

- (2) M6 x 8mm ネジ
- (2) M6 ロープ・ロファイル・フランジナット

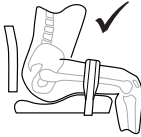
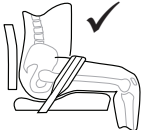
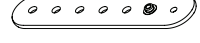
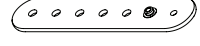
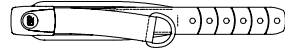

ベルト位置

1. 臨床目標に基づき、ベルトの最も有効な位置と角度を決定します。ブルストラップを使用者の左側にする方が良いか右側にする方が良いかを決定します。
2. 調整ストラップを締めたら、座り込みシステムまたは車椅子用フレームに取り付ける位置を確認し、図に示した取り付け方法から取り付ける方法を選択します。
3. 取付ポイントに届く必要がある場合は、Evoflexベルトエクステンダーを追加します。

回転のコントロール

張力を高め、回転を制御するには、付属の波パネワッシャーを使用してください。張力を減少させて回転し易くするには、ウェーブ・スプリング・ワッシャーを省略する。

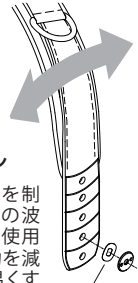

取付けのオプション

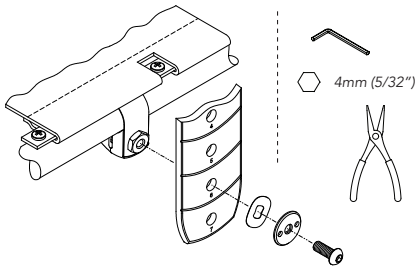

バンドクランプまたはフレームクランプ

(製品番号No. HW320 または HW310)
シートチューブにクランプを取り付けます。クランプ付属のM6ネジを使用してベルトを取り付けます。

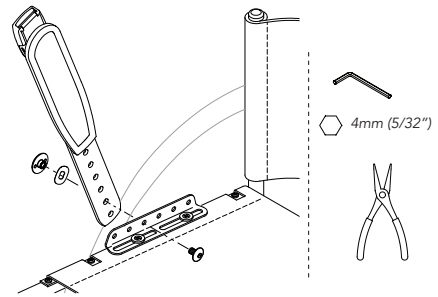

椅子取付け用ブラケット

(製品番号 No. HW200-20 または -90)

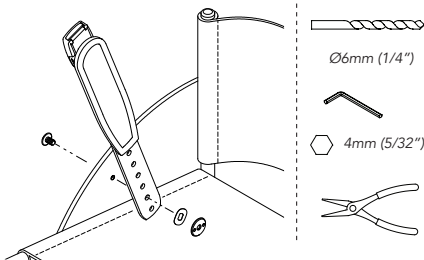

サイドガードへの直接取り付け

6mmの穴をドリルで開けるか、既存の穴およびスロットを使用して、同梱のファスナーでベルトを取り付けます。

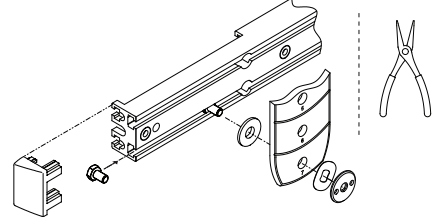

T-スロット・ファスナー・キット

(製品番号No HKA6-12 または HKA10-14)

Evoflexキットのウェーブ・スプリング・ワッシャーとロー・プロファイル・フランジ・ナットに、T-スロット・ファスナー・キットのボルトとワッシャーを使用する。

EVOFLEXベルトエクステンダーの取り付け(オプション)

ベルトエクステンダーをEvoflexに取り付けます。スプリングワッシャーは使用しません。

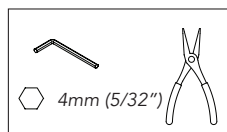

ベルトの回転不可。
(ピン内向き)

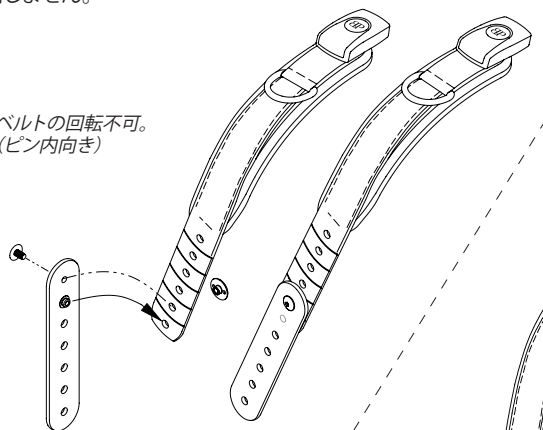

ベルトの回転可能。(ピン外向き)

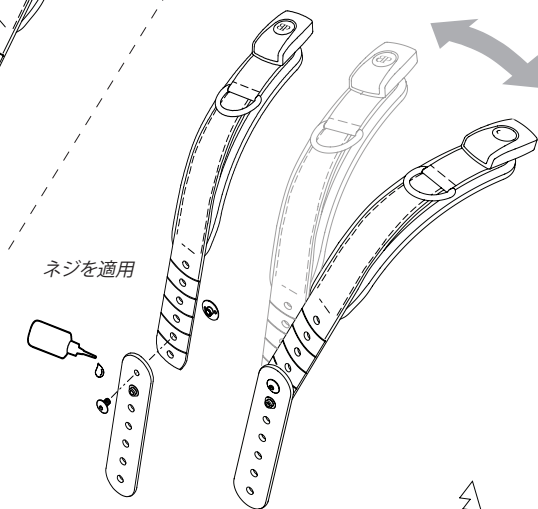

ネジを適用

取付け

「取り付けオプション」に示した方法のいずれかを使用して、Evoflex付きベルトエクステンダーを車椅子に取り付ける。(スプリング・ワッシャーはオプション)

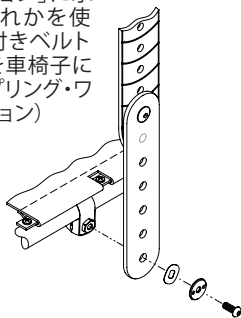

必要に応じて、のこぎりを使用して適切な長さに切断します。切断部分には使用中の取付け穴からできるだけ離れるようにしてください。

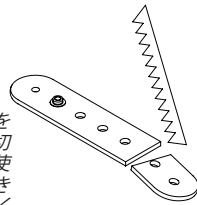

ベルト調節

適切に調節してベルトを締めると、隙間なくぴったり体にフィットし、使用者の腰幹部が安定します。着衣に合わせた調節など、普段の使用には、ストラップを引っ張って調整します。大きな調節が必要な場合や取り外して洗浄する場合は、ストラップの端で行うことができます。

安全性チェック

車椅子に適切に着座した状態で、使用者に前方や左右に体を傾けてもらい、フィットしていることを確認します。確認事項：

1. バックルや調節ストラップの正常な動作。
2. **快適度**：刺激のある領域がないか探します。
3. **位置**：高すぎたり低すぎたりすれば、締め具取り付け位置を調節します。
4. **他の装置の妨害**：締め具取り付け位置を必要に応じて定め直します。
5. 傾き、折畳み、巻上げ等、あらゆる範囲の動きを通じて椅子を動かします。接触し合うような箇所がないことを確認し、必要に応じて固定点を移動させてください。

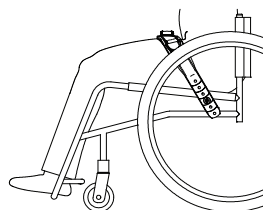
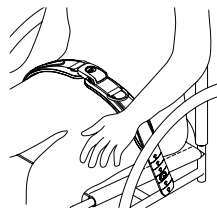

Evoflex®

安装和使用者说明

ART NOS. EB205, EB225, EB235, EB275 & EBE100

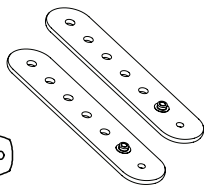
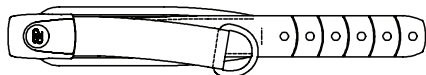

这些说明提供了安全使用和维护 Bodypoint Evoflex 骨盆定位腰带和 Evoflex 腰带延长卡槽 (可选) 的重要信息。将这些说明提供给使用者或其照护者并进行讲解, 确保其理解说明内容。

可选的 Bodypoint 腰带安装五金件可用于安装到轮椅和座椅系统。

⚠ 警告! 产品应该由合格的康复技师安装和调试。

预期用途:

⚠ 警告! 本产品仅可用于在轮椅或工作椅中固定使用者。本产品不适合用作交通安全装置、个人束缚装置, 或其他任何因装置故障可能导致人身伤害的应用。本产品的错误用途未经授权, 并且是不安全的。

⚠ 警告! 本骨盆定位腰带在佩戴时必须始终跨过下骨盆或大腿牢固连接。让您的座椅专家演示产品的正确调整和使用方法。

- 腰带松弛可能会导致使用者滑落, 产生窒息风险。
- 本腰带发生意外松脱可能导致使用者从轮椅滑落或跌倒。
- 如果缺乏自行解开能力的使用者滑落或困在轮椅上, 可能会有危险。

如果使用者的身体或认知能力无法胜任本腰带的安全操作, 使用期间必须全程有照护者在场。确保所有照护者都了解如何正确调整和解开本产品。

⚠ 警告! 与任何新型座椅支撑一样, 本产品可能改变个人的就坐方式。使用者必须持续练习常规减压活动和进行皮肤完整性检查, 包括本产品与使用者的接触部位, 以及主要

承压部位, 例如骶骨、腿和臀部。如果皮肤红肿或过敏现象增多, 请停止使用并咨询您的医生或座椅专家。否则可能导致压疮等严重伤害。

⚠ 警告! 如果发生与本产品有关的严重事件, 应报告给制造商 (Bodypoint, Inc.) 及当地主管部门。

定期安全和性能检查: 为确保使用者的安全, 必须定期检查本产品的功能和磨损迹象。如果产品无法正常使用或带扣、安装点、织带、垫料或针脚出现严重磨损, 请勿继续使用, 并联系供应商, 交由 Bodypoint 进行合格维修或更换。任何情况下均不得由无资质人员修改或修理本产品——这关系到您的健康和安全!

 **清洁:** 60°C (140°F) 温水机洗。切勿漂白。低温烘干或悬挂滴干。切勿熨烫。(在洗涤时将产品置于布袋内有助于防止产品与机器发生刮擦)。

废弃/处置: 本产品由可在使用寿命结束时安全处置的材料制成, 无特殊注意事项。

质保: 本产品针对原始消费者正常使用下出现的工艺和材料缺陷提供有限终身保修。有关保修索赔, 请联系您的供应商或 Bodypoint。

有关 Bodypoint 产品的更多信息以及美国境外的分销商列表, 请访问 www.bodypoint.com。



Bodypoint Europe BV
Kerkstraat 29
7396 PD Terwolde
荷兰



包装内容:包装内可能包含以下一个或多个组件:

Evoflex 骨盆定位腰带, 包括:

- (2) M6 x 8 螺钉
- (2) M6 低剖面法兰螺母
- (2) 波形弹簧垫圈



(2) Evoflex 腰带延长卡槽, 包括:

- (2) M6 x 8 mm 螺钉
- (2) M6 低剖面法兰螺母

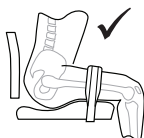
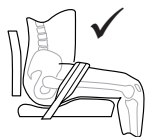
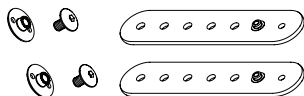
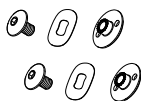

腰带位置

1. 根据临床目的, 确定使用腰带的最有效位置和角度。确定搭扣带拉到左右哪一侧最适合使用者。
2. 收紧调整绑带后, 找到座椅系统或轮椅框架上所需的安装点, 然后选择图中所示的安装方法。
3. 如有需要, 可使用 Evoflex 腰带延长卡槽, 以便连接到安装点。

控制旋转

若要增加拉力和控制旋转, 请使用随附的波形弹簧垫圈。省略波形弹簧垫圈可减小拉力, 更易于旋转。

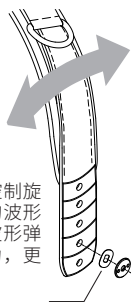

安装选项

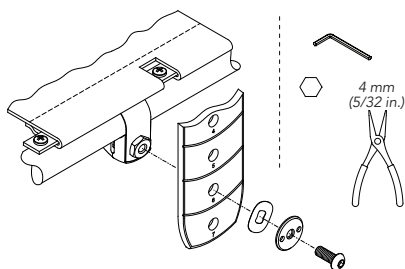

带夹或架架

(需要货号为 HW320 或 HW310 的产品)
将夹具连接到座椅管上。使用夹具附带的 M6 螺钉连接腰带。

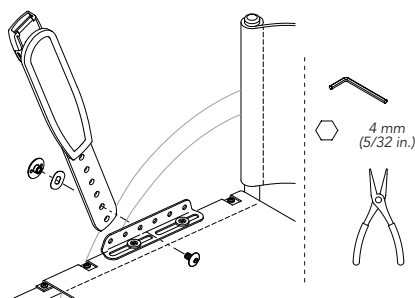

座椅安装架架

(需要货号为 HW200-20 或 -90 的产品)

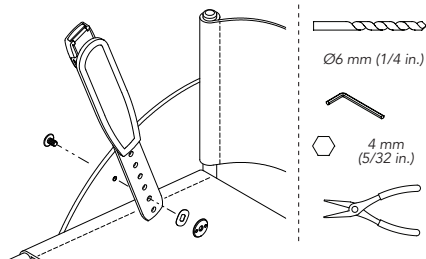

直接安装至侧旁

钻一个 6 mm (1/4 in.) 的孔或使用现有的孔/槽, 借助附带的固定扣连接腰带。

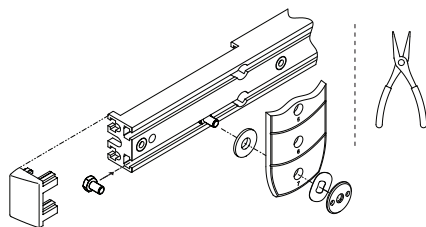

T型槽固定扣套件

(需要货号为 HKA6-12 或 HKA10-14 的产品)
使用 Evoflex 套件中的波形弹簧垫圈和低剖面法兰螺母, 以及 T型槽固定扣套件中的螺钉和垫圈。

EVOFLEX 腰带延长卡槽安装(可选)

将腰带延长卡槽连接到 Evoflex。不使用弹簧垫圈。

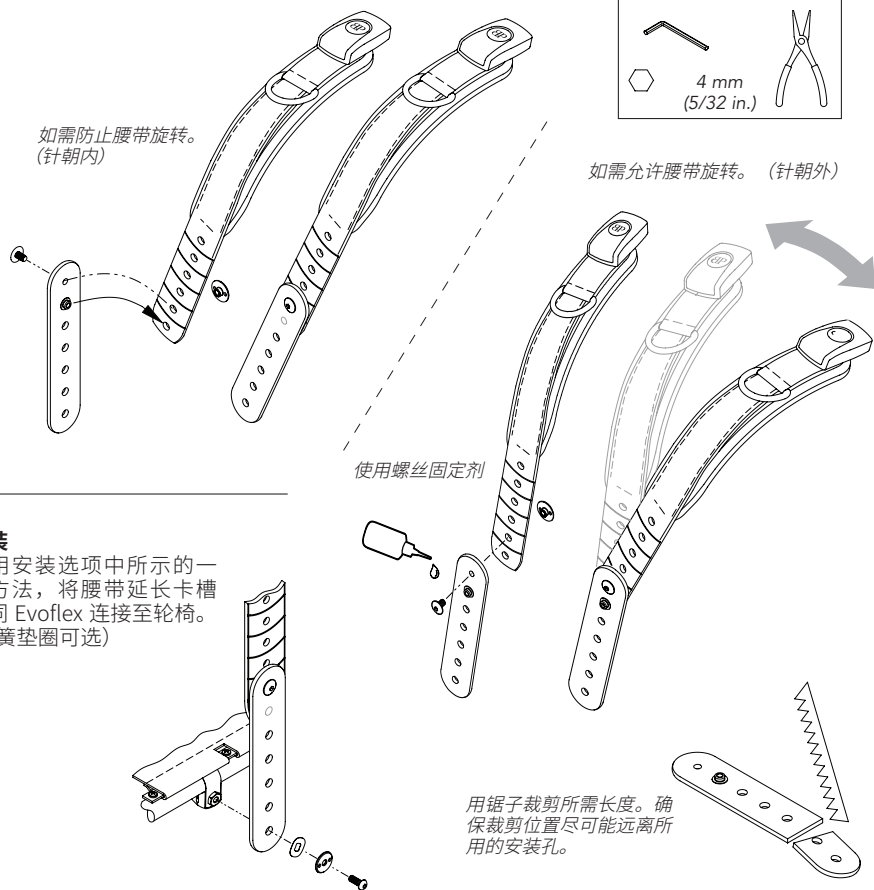

安装

使用安装选项中所示的一种方法，将腰带延长卡槽连同 Evoflex 连接至轮椅。(弹簧垫圈可选)

调整腰带

腰带正确调整并束紧后，应舒适地贴合身体，排除所有松弛的地方，以便稳固使用者。日常调整（如适应着装变化）请使用搭扣带。如果需要额外长度调整才能达到理想贴合状态，或需要取下产品进行清洗，可使用扣接件完成此操作。

安全检查

在轮椅中正确定位后，让使用者前倾和侧向摆动身体以检查配合度。检查：

1. 能否正常操作带扣和调整绑带。
2. **舒适度**：找到刺激部位。
3. **位置**：如果过高或过低，则调整锚点。
4. **是否妨碍其他装置**：根据需要调整锚点位置。
5. 在全部活动范围内移动轮椅，包括倾斜、折叠和滚动。必要时检查所有接口，重新确定安装点。

